



LIMELIGHT[®]-COLLECTIE

2023 Gebruikershandleiding 50 Hz

PRISM™ | PULSE™ | FLASH™ | FLAIR™ | BEAM™ | STROBE™



HotSpring[®]

Every day made better[®]



HotSpring®

Every day made better®

Limelight®-collectie

**Watkins Wellness® feliciteert u met uw aankoop van deze schitterende spa.
Welkom bij de groeiende familie eigenaars van een HOT SPRING-spa.**

Neem voordat u de handleiding gaat doorlezen, een moment om uw garantie in te vullen. Hierdoor kunnen wij eenvoudig contact met u opnemen voor belangrijke productmeldingen.

Om u te registreren hebt u het serienummer nodig. U vindt dit in het technisch compartiment van uw **HOT SPRING**-spa.

Om te registreren gaat u naar <http://www.hotspring.com/hot-tub-owners/hot-tub-product-warranty-registration> of scant u de onderstaande QR-code:



VOOR UW EIGEN ADMINISTRATIE

Spa-model/serienummer: _____

Aankoopdatum: _____

Verdeler: _____

Adres: _____

Serienummer van de afdekking: _____

Serienummer voor toebehoren: _____

Als u vragen hebt over de instelling, de bediening of het onderhoud van uw spa, neem dan contact op met uw erkende **HOT SPRING**-verdeler. Daar staan vaklui voor u klaar die vertrouwd zijn met dit product en met de vragen van nieuwe eigenaars van een spa. Dankzij hun deskundigheid zult u meer plezier beleven aan uw nieuwe **HOT SPRING**-spa.

BELANGRIJK: WATKINS WELLNESS behoudt zich het recht voor om zonder voorafgaande kennisgeving specificaties en ontwerp te wijzigen zonder enige verplichting dienaangaande.



In de meeste steden en gemeentes is een vergunning nodig voor de installatie van elektrische systemen of de bouw van buitenoppervlaktes (plankier en tuinhuisje). In sommige gemeentes/steden bent u bovendien verplicht om een afsluiting en/of zelfsluitende omheining te installeren om te vermijden dat niet-begeleide kinderen jonger dan 5 jaar toegang zouden krijgen tot een zwembad of spa. Uw **HOT SPRING**-spa heeft een afdekking met slot die voldoet aan de Amerikaanse veiligheidsnorm ASTM F1346-91 inzake beschermkappen. Hierdoor is meestal geen extra afsluiting vereist. De bevoegde instanties brengen u meestal op de hoogte van de toepasselijke voorschriften inzake een extra afsluiting wanneer u een vergunning voor de installatie van een elektrisch systeem aanvraagt. Uw **HOT SPRING**-verdeler kan u meer inlichtingen geven over eventuele vergunningen die vereist zijn.

INHOUDSOPGAVE

VEILIGHEIDSINFORMATIE

BELANGRIJKE VEILIGHEIDSINSTRUCTIES.....	1
BELANGRIJKE INSTRUCTIES IN VERBAND MET DE SPA.....	3

AAN DE SLAG

SPA-EIGENSCHAPPEN.....	4
SNELSTARTINSTRUCTIES.....	5
TECHNISCH COMPARTIMENT.....	7

WATERKWALITEIT EN -ONDERHOUD

BASISINFORMATIE.....	8
HOE VOEGT U CHEMICALIËN AAN HET WATER TOE?.....	8
DE FUNDAMENTELE ASPECTEN VAN WATERONDERHOUD.....	9
HET ONDERHOUDSPROGRAMMA VOOR HET WATER VAN DE HOT SPRING -SPA.....	10
INSTRUCTIES VOOR VANISHING ACT.....	11
ONDERHOUD VOORDAT U OP VAKANTIE GAAT.....	12
WATERTERMINOLOGIE.....	13

STANDAARD LCD-CONTROLEPANEEL

STARTSCHERM.....	15
TEMPERATUURREGELING.....	15
VERGREDELINGSFUNCTIES.....	15
BEDIENING VAN DE JETS.....	16
BEDIENING VAN DE VERLICHTING.....	16
TIMER VOOR DE ZOMERINSTELLING.....	16
HELDERHEID.....	16
TAAL.....	17
AUTOMATISCHE REINIGINGSCYCLUS.....	17
VANISHING ACT-CYCLUS.....	17
FRESHWATER™ -ZOUTSYSTEEM (OPTIONEEL).....	17
AUDIO (OPTIONEEL).....	17

JETMENU'S

PRISM™ (MODEL PSME).....	19
PULSE™ (MODEL PLSE).....	20
FLAIR™ (MODEL FLRE).....	21
FLASH™ (MODEL FSHE).....	22
BEAM™ (MODEL BMIIE).....	23
STROBE™ (MODEL STRBE).....	24

VERZORGING EN ONDERHOUD VAN DE SPA

INSTRUCTIES VOOR HET LEEG LATEN LOPEN EN OPNIEUW VULLEN.....	25
BESCHERMING TEGEN BEVRIEZEN.....	25
FILTERSYSTEEM.....	26
FILTERPATRONEN VERWIJDEREN EN REINIGEN.....	26
ONDERHOUD VAN DE KUSSENS VAN DE SPA.....	26
ONDERHOUD VAN DE BUITENKANT.....	27
ONDERHOUD VAN DE SPA-AFDEKKING.....	27
AFDEKKINGSHEFSYSTEEM.....	28

ELEKTRISCHE VEREISTEN

BEDRADINGSVOORSCHRIFTEN.....	29
PRISM -BEDRADINGSVOORSCHRIFTEN.....	30

INSTALLATIE-INSTRUCTIES

VOORBEREIDING VAN DE OPSTELPLAATS.....	31
PLAATSING BUITENSHUIS EN OP EEN TERRAS.....	31
PLAATSING OP EEN PLANKIER.....	31
INSTALLATIE BINNENSHUIS OF IN EEN SOUTERRAIN.....	31
VOORBEREIDING VOOR HET WATERPAS STELLEN VAN DE SPA.....	31
TOEGANKELIJKHEID VOOR LEVERING.....	32
VOORBEREIDING VAN DE ONDERGROND.....	32
PRISM (MODEL PSME).....	33
PULSE (MODEL PLSE).....	34
FLAIR (MODEL FLRE).....	35
FLASH (MODEL FSHE).....	36
BEAM (MODEL BMIIE).....	37
STROBE (MODEL STRBE).....	38

SERVICE-INFORMATIE

ALGEMENE INFORMATIE.....	39
VERLIESSTROOMSCHAKELAAR EN MAXIMAALTHERMOSTAAT.....	39
NO-FAULT™-VERWARMING EN GEÏNTEGREERDE DRUKSCHAKELAAR.....	39
SILENT FLO™ 5000-CIRCULATIEPOMP EN THERMISCHE BEVEILIGING VAN DE CIRCULATIEPOMP.....	39
DIVERSE ONDERHOUDSINFORMATIE.....	39
GARANTIEBEPERKINGEN.....	40
DISCLAIMERS.....	40
KLANTDIENST.....	40
PROBLEMEN OPLOSSEN.....	40
PROBLEMEN OPLOSSEN.....	41
SPECIFICATIES VAN DE SPA.....	43

VEILIGHEIDSINFORMATIE

BELANGRIJKE VEILIGHEIDSINSTRUCTIES

(LEES ALLE INSTRUCTIES ZORGVULDIG EN VOLG ZE OP)

RISICO'S VOOR KINDEREN VERMIJDEN

GEVAAR - VERDRINKINGSGEVAAR VOOR KINDEREN

Wees uiterst voorzichtig om te vermijden dat kinderen toegang krijgen tot de spa op een moment dat niemand toezicht houdt. Laat kinderen nooit zonder toezicht de spa gebruiken om ongelukken te voorkomen.

WAARSCHUWING

Om het risico op verwondingen te beperken, mogen kinderen deze spa alleen onder streng toezicht gebruiken.

- Om het risico op verwondingen te beperken, moet de watertemperatuur lager worden ingesteld voor jonge kinderen. Kinderen zijn bijzonder gevoelig voor warm water.
- Personen (waaronder kinderen) met fysieke, zintuiglijke of mentale beperkingen of onvoldoende ervaring en kennis mogen dit systeem uitsluitend onder toezicht of na instructies gebruiken.

WAT U MOET DOEN:

- Met het oog op de veiligheid van uw kinderen dient u de spa na gebruik altijd af te sluiten met de kinderveilige sluitingen. Elke **HOT SPRING**-spa is voorzien van een afdekking met slot die voldoet aan de Amerikaanse ASTM F1346-91 veiligheidsnorm voor afdekkingen.
- Test de watertemperatuur met uw hand voordat u uw kinderen in de spa laat om er zeker van te zijn dat de temperatuur aangenaam is. Kinderen zijn bijzonder gevoelig voor warm water.
- Wijs kinderen erop dat natte oppervlakken zeer glad kunnen zijn. Let erop dat kinderen voorzichtig zijn wanneer ze in de spa gaan of de spa verlaten.

WAT U NIET MOET DOEN:

- Sta nooit toe dat kinderen op de afdekking van de spa klimmen.
- Laat kinderen nooit zonder toezicht in de spa.

HET RISICO VAN ELEKTROCUTIE VERMIJDEN

GEVAAR - RISICO VAN ELEKTROCUTIE

- Sluit de spa alleen aan op een geaarde stroombron.
- Leg de stroomkabel niet in de grond. Een ondergrondse stroomkabel kan leiden tot ernstige en zelfs dodelijke verwondingen als gevolg van elektrocutie indien de gebruikte kabel niet geschikt is voor ondergrondse installatie of indien de kabel niet vakkundig ingegraven wordt.
- Op de schakelkast in de eenheid is een aardklem (klemverbinding) aangebracht, zodat een massief koperen geleider van minimaal 6 mm² kan worden aangesloten tussen dit punt en een metalen voorwerp, metalen waterleiding, metalen behuizing of elektrische apparatuur, of een leiding binnen 1,5 meter van de eenheid om te kunnen voldoen aan de lokale vereisten.

- Gebruik de audio-/videoknoppen op het hoofdcontrolepaneel van een extern mediatoestel, zoals een cd- of dvd-speler, terwijl u in de spa zit. Bediening van ingebouwde audio-/video-apparatuur via het controlepaneel van de spa of de draadloze afstandsbediening is toegelaten en mogelijk.
- Sluit geen accessoirecomponenten aan (bv. extra luidsprekers, koptelefoons, andere audiocomponenten) op het audiosysteem tenzij deze goedgekeurd zijn door **WATKINS WELLNESS**.
- Voer zelf geen onderhoud uit aan audiocomponenten door het luik van de spa te openen omdat u hierbij blootgesteld kunt raken aan gevaarlijke spanning of andere risico's op verwondingen. Laat al het onderhoud uitvoeren door gekwalificeerd onderhoudspersoneel.
- Bevestig geen externe antenne aan een spa-audiosysteem tenzij deze geïnstalleerd wordt door een vakkundige elektricien volgens de nationale elektrische richtlijnen.

WAARSCHUWING

- Om het risico op elektrische schokken te verminderen dient u een beschadigd snoer onmiddellijk te vervangen. Doet u dit niet, dan kan dit leiden tot ernstige en zelfs dodelijke verwondingen als gevolg van elektrocutie.
- Test de verliesstroomschakelaar (RCD) vóór elk gebruik van de spa. Als de RCD niet behoorlijk functioneert, wijst dit op een zwerfstroom en bestaat er gevaar voor elektrische schokken. Sluit in dat geval de stroomtoevoer naar de spa af tot het defect opgespoord en verholpen is.
- Om gevaar als gevolg van onopzettelijk inschakelen van de thermische beveiliging te voorkomen, mag dit systeem niet gevoed worden door een extern schakelapparaat, zoals een timer, of niet aangesloten zijn op een circuit dat regelmatig in- en uitgeschakeld wordt door de nutsvoorzieningen.

OPMERKING: Als u geen 30 seconden wacht voordat u de stroomonderbreker opnieuw instelt, kan het POWER-lampje (op het controlepaneel) gaan knipperen. In dat geval moet u de RCD opnieuw testen.

- Uw spa moet gevoed worden door een aardlekschakelaar - verliesstroomschakelaar (RCD) - met een activeringspercentage van minder dan 30 mA in een elektrisch subpaneel.
- Zorg voor een goede waterafvoer zodat het technisch compartiment droog blijft.

GEVAAR - RISICO OP ELEKTRISCHE SCHOKKEN

- Installeer de spa op minstens 1,5 m van alle metalen oppervlakken. Een spa mag op minder dan 1,5 m van een metalen oppervlak worden geïnstalleerd als elk metalen oppervlak permanent via een massief koperen geleider van minimaal 6 mm² wordt verbonden met het hiervoor voorziene aardblokje op de aansluitdoos.
- Gebruik geen externe elektrische apparaten die niet geïntegreerd zijn in de spa, zoals een lamp, telefoon, radio of televisie, op minder dan 1,5 m van de spa. Als u deze veiligheidsafstand niet in acht neemt, kan dit leiden tot ernstige en zelfs dodelijke verwondingen als gevolg van elektrocutie als het apparaat in de spa valt.
- Gebruik geen elektrische apparaten, zoals een lamp, telefoon, radio of televisie, op minder dan 1,5 m van de spa. Als u deze veiligheidsafstand niet in acht neemt, kan dit leiden tot ernstige en zelfs dodelijke verwondingen als gevolg van elektrocutie als het apparaat in de spa valt.

WAT U MOET DOEN:

- Zorg ervoor dat uw spa op de juiste manier op het stroomnet aangesloten wordt - schakel een gediplomeerde elektricien in.
- Koppel de spa los van het stroomnet voordat u de spa laat leeglopen of voordat er aan elektrische componenten gewerkt wordt.

- Test de aardlekschakelaar(s) vóór ieder gebruik van de spa.
- Vervang audiocomponenten alleen door identieke componenten (als uw spa uitgerust is met een audiocomponent).

WAT U NIET MOET DOEN:

- Gebruik de spa nooit als het luik van het technisch compartiment verwijderd is.
- Plaats elektrische apparaten nooit op minder dan 1,5 m van de spa.
- Gebruik geen verlengsnoer om de spa op het stroomnet aan te sluiten. Mogelijk is het snoer niet behoorlijk geaard, wat gevaar voor elektrische schokken kan opleveren. Een verlengsnoer kan een spanningsval veroorzaken, waardoor de motor van de jetcampomp oververhit kan raken en beschadigd wordt.
- Probeer nooit de elektrische schakelkast te openen. De kast bevat geen onderdelen die door de gebruiker kunnen worden gerepareerd.
- Laat het klepje van het audiocompartiment nooit open staan (als uw spa met een audiocomponent is uitgerust).

TE VERMIJDEN RISICO'S

GEVAAR - RISICO OP VERWONDINGEN

- Verwijder NOOIT de aanzuigfittingen (filterstandpijpen) in het filtercompartiment om het risico op verwondingen te beperken.
- De grootte van de aanzuigfittingen in de spa is afgestemd op de specifieke waterstroming die door de pomp teweeggebracht wordt. Vervang een aanzuigfitting nooit door een fitting met een lagere watercapaciteit dan aangegeven op de oorspronkelijke aanzuigfitting.
- Er bestaat gevaar om uit te glijden en te vallen. Denk erom dat natte oppervlakken zeer glad kunnen zijn. Wees voorzichtig wanneer u in de spa gaat of de spa verlaat.
- Gebruik de spa nooit als de aanzuigfittingen defect zijn of ontbreken.
- Personen met een besmettelijke ziekte mogen geen gebruik maken van de spa.
- Houd losse kledingstukken, lang haar of loshangende juwelen weg van roterende jets of andere bewegende onderdelen.

VERSTERKTE BIJWERKINGEN VAN MEDICIJNEN

- Het gebruik van drugs, alcohol of medicijnen vóór of tijdens het gebruik van de spa kan leiden tot bewustzijnsverlies, wat op zijn beurt kan leiden tot verdrinking.
- Personen die medicijnen gebruiken dienen een arts te raadplegen alvorens de spa te gebruiken. Sommige medicijnen zijn slaapverwekkend, terwijl andere de hartslag, bloeddruk en bloedsomloop kunnen beïnvloeden.
- Personen die slaapverwekkende medicijnen gebruiken (bv. kalmerende middelen, antihistaminica of antistollingsmiddelen) mogen de spa niet gebruiken.

GEZONDHEIDSPROBLEMEN DIE BEÏNVLOED WORDEN DOOR HET GEBRUIK VAN DE SPA

- Zwangere vrouwen dienen een arts te raadplegen alvorens de spa te gebruiken.
- Personen die aan zwaarlijvigheid lijden en personen met een hartkwaal, een te lage of te hoge bloeddruk, stoornissen van de bloedsomloop, of diabetes dienen een arts te raadplegen alvorens de spa te gebruiken.

ONZUIVER WATER

- Houd het water schoon en zuiver het met de juiste chemicaliën. De aanbevolen waarden voor uw **HOT SPRING**-spa zijn:

Vrij beschikbaar chloor: 1,0-3,0 ppm	Totale alkaliteit: 40-120 ppm
Water-pH: 7,2-7,8	Calciumhardheid: Standaard 75-150 ppm Zoutsysteem 25-75 ppm

- In het deel 'Waterkwaliteit en -onderhoud' vindt u volledige instructies.

BELANGRIJK: Laat de jetcampomp minstens tien minuten draaien NADAT u waterchemicaliën in het filtercompartiment hebt toegevoegd.

Reinig het filterpatroon maandelijks om vuil en afgezette mineralen te verwijderen. Deze kunnen immers de werking van de hydromassage-jets beïnvloeden, de waterstroming verminderen of de maximaalthermostaat activeren waardoor de spa volledig uitgeschakeld zou worden.

HET RISICO OP HYPERTHERMIE VERMIJDEN

Als u lang in de spa blijft zitten, kan HYPERTHERMIE optreden. Dit is een gevaarlijke toestand waarbij de lichaamstemperatuur te hoog oploopt (+37°C). De symptomen van hyperthermie zijn onder andere: het zich niet bewust zijn van dreigend gevaar, niet gewaarworden van warmte, geen besef hebben van de noodzaak de spa te verlaten, lichamelijk niet in staat zijn de spa te verlaten, foetusletsel bij zwangere vrouwen en bewustzijnsverlies met verdrinkingsgevaar tot gevolg.

WAARSCHUWING

Het gebruik van alcohol, drugs of medicijnen kan het risico op levensgevaarlijke hyperthermie in whirlpools en spa's aanzienlijk verhogen.

OM HET RISICO OP VERWONDINGEN TE VERMINDEREN

- Het water in de spa mag nooit warmer dan 40°C zijn. Een watertemperatuur tussen 38°C en 40°C is veilig voor een gezonde volwassene. Bij langdurig gebruik (langer dan tien minuten) en voor jonge kinderen worden lagere watertemperaturen aanbevolen. Langdurig gebruik van de spa kan hyperthermie veroorzaken.
- Zwangere of mogelijk zwangere vrouwen moeten de watertemperatuur in de spa beperken tot 38°C. Als u dit niet doet, zal uw baby misschien blijvend letsel oplopen.
- Gebruik de spa niet onmiddellijk na een zware lichamelijke inspanning.

HET RISICO OP HUIDVERBRANDING VERMIJDEN

- Om het risico op verwondingen te verminderen moet een gebruiker voor het in de spa stappen, de watertemperatuur met een nauwkeurige thermometer meten.
- Vóór u in de spa gaat, dient u de temperatuur van het water met de hand te controleren om er zeker van te zijn dat de temperatuur aangenaam is.

VEILIGHEIDSTEKEN

Elke **HOT SPRING**-spa wordt verzonden met een VEILIGHEIDSTEKEN in het eigenarenpakket. Het teken, dat vereist is als voorwaarde voor productvermelding, moet permanent worden geïnstalleerd op een plaats waar het zichtbaar is voor de gebruikers van de spa. Voor extra VEILIGHEIDSTEKENEN neemt u contact op met uw **HOT SPRING**-verdelers en vraagt u naar artikel #70798.

BELANGRIJKE INSTRUCTIES I.V.M. DE SPA

Hierna volgt belangrijke informatie over uw spa. We raden u aan deze informatie zorgvuldig te lezen en strikt in acht te nemen.

WAT U MOET DOEN:

- Als de spa niet in gebruik is, moet u hem altijd afdekken met de vinyl afdekking en de afdekking op slot doen, ongeacht of de spa leeg of vol is.
- Volg de onderhoudsinstructies die in deze handleiding vermeld worden zorgvuldig op.
- Gebruik alleen goedgekeurde accessoires en voor uw spa aanbevolen chemicaliën en reinigingsmiddelen.
- Zorg voor voldoende afvoer van overtollig water.

WAT U NIET MOET DOEN

- Stel de **HOT SPRING**-spa nooit bloot aan rechtstreeks zonlicht als de spa niet gevuld is of als de afdekking geopend is. Blootstelling aan rechtstreeks zonlicht kan de kuip beschadigen.
- Rol of duw de spa niet op zijn kant. Hierdoor beschadigt u de zijpanelen.
- Trek nooit aan de bevestigingsriemen om de vinyl afdekking op te tillen of te verslepen, maar gebruik hiervoor altijd de handgrepen.
- Probeer nooit de elektrische schakelkast te openen. De kast bevat geen onderdelen die door de gebruiker kunnen worden gerepareerd. De garantie vervalt als de schakelkast door de eigenaar van de spa wordt geopend. Volg nauwgezet de stappen in het deel 'Problemen oplossen' als de spa niet naar behoren werkt. Neem contact op met een erkende **HOT SPRING**-verdelers, als u het probleem niet kunt oplossen. Vele problemen kunnen gemakkelijk aan de telefoon worden opgelost door een erkende onderhoudstechnicus.

SPA-KUIP

Uw **HOT SPRING**-spa heeft een kuip van acryl. Het spa-oppervlak is optimaal bestand tegen vlekken en vuilaanslag. Met een zachte doek kunt u het meeste vuil gemakkelijk verwijderen. De meeste huishoudelijke middelen zijn schadelijk voor de kuip van uw spa (zie hieronder voor gedetailleerde informatie over reinigingsmiddelen). Spoel elk reinigingsmiddel voor de kuip altijd grondig af met schoon water.

BELANGRIJK:

1. De volgende producten zijn de ENIGE goedgekeurde reinigingsmiddelen voor de kuip van uw **HOT SPRING**-spa: gewoon water, **HOT SPRING** Freshwater® Spa Shine of Soft Scrub®. Het is NIET aanbevolen om de kuip van de spa te reinigen met alcohol of huishoudelijke reinigingsmiddelen die niet in deze handleiding vermeld zijn. Gebruik NOOIT reinigingsproducten die schuurmiddelen of oplosmiddelen bevatten, omdat deze het oppervlak van de kuip kunnen beschadigen, met name: Simple Green®, Windex® of Spa Mitt. GEBRUIK NOOIT AGRESSIEVE CHEMICALIËN! Beschadiging van de kuip door het gebruik van agressieve chemicaliën wordt niet gedekt door de garantie. Spoel elk reinigingsmiddel voor de kuip altijd grondig af met schoon water.
2. IJzer en koper in het water kunnen vlekken op de kuip veroorzaken als u niet tijdig ingrijpt. Informeer bij uw **HOT SPRING**-verdelers naar een vlek- en aanslagwerend middel als het water een hoge concentratie opgeloste mineralen bevat. **WATKINS WELLNESS** raadt **FRESHWATER** Stain & Scale Defense aan.
3. Bewaar alle reinigingsmiddelen buiten het bereik van kinderen en wees voorzichtig wanneer u ze gebruikt.

BEWAAR DEZE INSTRUCTIES

AAN DE SLAG

SPA-EIGENSCHAPPEN



1) **Standaard LCD-controlepaneel.** Het controlepaneel is zowel in als uit de spa te bedienen en is ontworpen voor gebruiksgemak.



2) De **richtklep** stelt u in staat water door verschillende jetcombinaties te laten stromen enkel door aan de hendel te draaien.



3) Met de **Air Control**-hendel kunt u de ideale hoeveelheid lucht regelen voor de Precision®-jets.



4) Met de hendel voor het **waterornament** kunt u de hoeveelheid water regelen die uit de waterornamenten stroomt.



5) De **richtbare XL-jet** met richtbare spuitmond biedt maximale prestaties.



6) De **enkelvoudige roterende XL-jet** biedt een betere stroom door één roterende opening, waardoor een uniek massagepatroon ontstaat.



7) De **dubbele roterende XL-jet** biedt een betere stroom door twee gelijk roterende openingen, waardoor een pulserend massagepatroon ontstaat.



8) De **richtbare standaardjet** met richtbare spuitmond biedt een sterke waterstroom.



9) De **enkelvoudige roterende standaardjet** met één roterende opening biedt een stevige unieke massage.



10) De **dubbele roterende standaardjet** met twee gelijk roterende openingen biedt een stevige pulserende massage.



11) De **RICHTBARE PRECISION-jet** geeft een therapeutische massage.



12) De **ROTERENDE PRECISION-jet** geeft een therapeutische massage.



13) De behuizingsdeksel van het **FRESHWATER-zoutsysteem**.

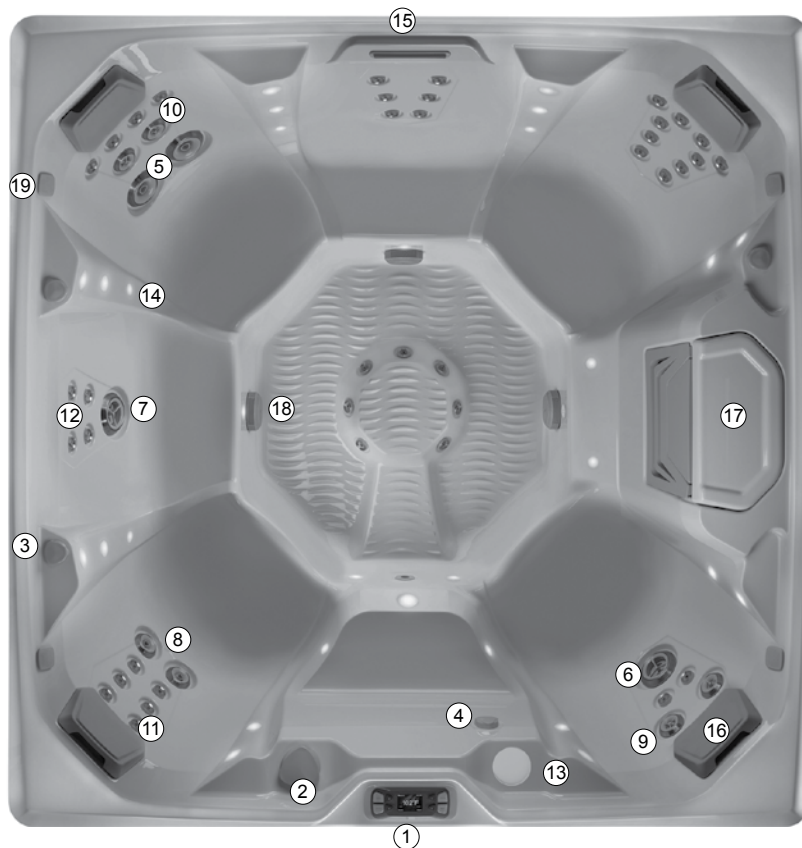

14) Het veelkleurige **Raio®-verlichtingssysteem** biedt verlichting aan de binnenkant van de spa.



15) Het **Vidro®-waterornament** maakt uw spa-ervaring rustgevender.



16) **Kussens** - Alle spa's zijn uitgerust met één of meer kussens.



17) **Spa-filters** bieden waterfiltratie voor de spa (onder het filterdeksel).



18) Dit is de **aanzuigfitting/spa-afvoer**. **OPMERKING:** Het STOBE-model heeft een aparte afvoer die zich op de bodem van de spa bevindt.



13) Luidspreker van 2,5 cm (optioneel).

PRECISION-JETS

Precision-jets zijn klein en produceren een zeer smalle massagestroomband. Ze zijn groepsgevoel opgesteld voor een zachte, rustgevendende massage.

RICHTBARE EN ROTERENDE JETS

Deze jets geven een heerlijke massage voor de voeten, de rug en het schoudergebied. Deze jets kunnen een rechtstreekse massagestroomband of twee verschillende soorten roterende massagepatronen geven. De snelheid van het roteren kan ook gewijzigd worden door de frontplaat van de jet te draaien van een volledige straal tot het volledig uitzetten van de jet. Schakel nooit meer dan de helft van deze jets tegelijk uit om te vermijden dat leidingen en onderdelen van de spa worden beschadigd.

WATERORNAMENT

De **PRISM**-, **PULSE**-, **FLAIR**- en **FLASH**-spa's zijn uitgerust met een Vidro®-waterornament. Het waterornament kan worden in- en uitgeschakeld wanneer de pomp met twee snelheden op lage snelheid (zachte modus) of op hoge snelheid werkt. Het waterornament werkt alleen correct als de aan/uit-hendel zich in de stand volledig aan bevindt.

Als de hendel zich niet in de stand bevindt terwijl de pomp op hoge snelheid werkt, zal het waterornament het water waarschijnlijk veel verder in de spa spuiten wanneer de aan/uit-hendel geopend wordt. Dit is geen juist gebruik. Als dit zich voordoet, moet u de pomp uitschakelen, de hendel van het waterornament in de stand 'Volledig aan' zetten en vervolgens de pomp opnieuw inschakelen.

Indien niet in gebruik, zet de aan/uit-hendel in de OFF (UIT)-stand.

LET OP: Als de waterstroom aan de ingang van het waterornament gedeeltelijk geblokkeerd wordt, zal het water verder in of over de spa stromen.

HOT SPRING-LOGOLAMPJE

Het **HOT SPRING**-logo aan de voorkant van de spa brandt in verschillende kleuren. Deze kleuren geven niet alleen de status van de spa aan, maar ook of hij stroom heeft en of de watertemperatuur gereed is. Zo hoeft u de afdekking niet te verwijderen om op het controlepaneel te kijken.

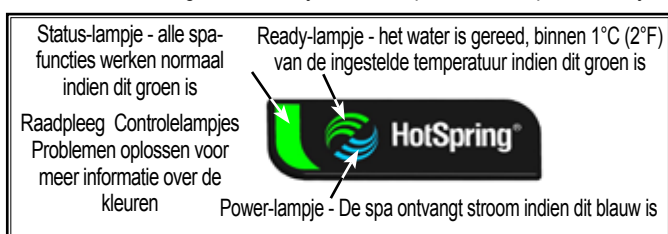

Ready-lampje: Het GROENE lampje brandt wanneer de watertemperatuur van de spa binnen 1°C van de ingestelde temperatuur ligt. Het schakelt uit zodra de temperatuur niet meer binnen dit bereik ligt. Als u de watertemperatuur hoger of lager instelt, gaat het READY-lampje uit tot de watertemperatuur binnen het aanvaardbare bereik voor de nieuwe temperatuur komt. Bovendien begint het RODE lampje te knippen zodra er een probleem is met de temperatuursensor (voor meer informatie, raadpleeg het gedeelte Gids voor het oplossen van de door het logolampje aangegeven problemen)

Power-lampje: Het BLAUWE lampje is 'aan' wanneer de spa op de juiste wijze stroom ontvangt. Het heeft ook een diagnosefunctie – als het RODE lampje knippert, is de thermische beveiliging in werking getreden, bijvoorbeeld omdat het spa-water de maximaal toegestane temperatuur overschrijdt, of omdat een storing is opgetreden in de spa (zoals te weinig waterstroming door verstopte filters).

Als het BLAUWE lampje 'uit' is, betekent dit dat er een probleem is met de schakelkast van de spa of met de stroomtoevoer naar de spa (voor meer informatie, raadpleeg het gedeelte Gids voor het oplossen van de door het logolampje aangegeven problemen).

Status-lampje: Het GROENE lampje is aan als de spa-functies normaal werken. Het GELE lampje is aan als een bepaalde spa-functie nazicht nodig heeft. Het RODE lampje is aan en knippert als er een probleem is met de spa-functies, dat onmiddellijk moet worden nagekeken (voor meer informatie, raadpleeg het gedeelte Gids voor het oplossen van de door het logolampje aangegeven problemen).

SNELSTARTINSTRUCTIES

VOORDAT U UW SPA GAAT VULLEN

dient u ervoor te zorgen dat uw spa goed geïnstalleerd is volgens alle plaatselijke richtlijnen. Dit omvat de plaats van de spa, de fundering van de spa, maar ook de elektrische installatie van de spa. Zie het hoofdstuk Installatie-instructies in deze handleiding.

WAT U MOET DOEN:

- Weet welk waterbehandelingssysteem u gaat gebruiken en zorg ervoor dat u daarvoor de benodigde chemicaliën hebt. Lees alle instructies die bij het systeem meegeleverd worden.
- Zorg dat u beschikt over 5-in-1-FRESHWATER-teststrips.
- Zorg dat u beschikt over FRESHWATER-zoutteststrips als u het zoutsysteem gebruikt.
- Zorg dat u beschikt over pH/Alkalinity Up & Down.
- Weet welke 'hardheid' uw water heeft. Neem contact op met uw verdeler om u met deze informatie te helpen. Zie het gedeelte 'Waterkwaliteit en -onderhoud' voor meer informatie.
- **BELANGRIJK:** De spa kan gevuld worden met "zacht" water zolang de parameters voor de calciumhardheid (p. 2) worden gehandhaafd.
- Koop het Clean Screen™-voorfilter om ongewenste verontreinigingen te verwijderen uit het leidingwater. Dit wordt aanbevolen en is niet vereist.

WAT U NIET MOET DOEN:

- Zet de spa niet aan als u hem nog niet met water gevuld hebt! Als de spa stroom ontvangt, worden automatisch kritieke onderdelen van de spa geactiveerd, zoals de bediening, de verwarming, de circulatiepomp en andere systemen. Als deze onderdelen stroom ontvangen terwijl de spa leeg is, worden ze beschadigd. Dit kan leiden tot een storing die niet door de garantie gedekt wordt.
- Vul de spa NIET met heet water of met koud water waarvan de temperatuur lager is dan 10°C! Hierdoor kan de maximaalthermostaat van de verwarming doorslaan, waardoor uw spa niet meer functioneert.

WAT U NIET MOET DOEN:

- Gebruik uw spa niet voordat u alle stappen hebt uitgevoerd die hier onder OPSTARTEN zijn uitgevoerd!
- Gebruik geen chloorproducten wanneer u polyhexamethylebiguanide (Biguanide, PHMB, zoals BaquaSpa®)-ontsmettingsmiddel in uw spa gebruikt.

OPSTARTEN

Uw **HOTSPRING**-spa is tijdens het productieproces grondig getest met het oog op een betrouwbare werking. Wij willen immers dat onze klanten ook na vele jaren nog steeds tevreden zijn. Het is mogelijk dat er door die testen een kleine hoeveelheid water in de leidingen is achtergebleven, waardoor de kuip of zijpanelen van de spa eventueel vlekken kunnen vertonen op het moment dat de spa wordt geleverd. Veeg de kuip van de spa schoon met een zachte doek voordat u de spa vult.

Als u de spa wilt opstarten of opnieuw wilt vullen, dient u de volgende instructies zorgvuldig te lezen en nauwkeurig op te volgen.

- 1. SLUIT ALLE AFVOEREN EN VUL DE SPA** met water via het filtercompartiment. Het water in uw **HOT SPRING**-spa moet net onder de onderkant van het kussen staan.
- 2. NADAT** de spa met water gevuld is en u het luik van het technisch compartiment gesloten hebt, schakelt u de stroomtoevoer naar de spa in.
- 3. OM DE WERKING VAN HET JETSYSTEEM TE CONTROLEREN** en om eventueel resterende lucht uit het verwarmingssysteem te verwijderen:
PULSE-, FLAIR- & FLASH-modellen:
 - Druk op de harde toets JETS.
 - Druk op de zachte toets JET MAX om de pompen gedurende één minuut op hoge snelheid te laten werken. Druk op de zachte toets JETS OFF om alle jets uit te schakelen.**BEAM- & STROBE-model:**
 - Druk op de harde toets JETS om de jetcamp gedurende één minuut op hoge snelheid te laten werken. Druk op de zachte toets JETS OFF om de JETS uit te schakelen.**PRISM-model:**
 - Druk op de harde toets JETS.
 - Druk op de zachte toets JETS MAX om alle jets aan te schakelen en gedurende één minuut te laten werken. Druk op de zachte toets naast elke jet # om de jet uit te schakelen.

Als de waterstralen zwak of onregelmatig zijn, wijst dit op een laag waterpeil of verstopte filterpatronen.

BELANGRIJK: Zorg ervoor dat de luchthendel (zie afbeelding in het hoofdstuk Eigenschappen van de spa) open is door hem met de klok mee te draaien tot hij stopt. De combinatiejetstralen kunnen volledig gedraaid worden om de jetstroom af te zetten, deze jets kunnen ook open staan.
- 4. PAS MET BEHULP VAN EEN TESTSTRIP EN DE BENODIGDE CHEMICALIËN**, de totale alkaliteit (TA) aan tot 80 ppm, de calciumhardheid (CH) tot **75 - 100 ppm** (bij gebruik van het zoutstelsel tot **25 - 75 ppm**) en daarna de pH van het spa-water tot tussen de 7,2 en 7,8. Hoe u dit resultaat bereikt, leest u in het gedeelte 'Waterkwaliteit en -onderhoud'.
BELANGRIJK: Voeg chemicaliën altijd rechtstreeks via het filtercompartiment toe en laat vervolgens de jetcamp minstens tien minuten op hoge snelheid werken. Het is belangrijk als eerste stap de totale alkaliteit in te stellen. Als deze niet in het juiste bereik ligt, kunt u de pH-waarde niet juist instellen en werkt het ontsmettingsmiddel niet effectief.
- 5.** Schakel de reinigingscyclus in en **SUPERCHLOREER VERVOLGENS HET SPA-WATER** door per 950 liter water 1½ theelepel chloor (natriumdichloor) toe te voegen. Alle **HOT SPRING**-spa's zijn uitgerust met een reinigingscyclus. Als u deze modus activeert, wordt de jetcamp in het eerste jetsysteem gedurende tien minuten ingeschakeld (voor wateronderhoud). Druk op de zachte toets CLEAN (Reinigen op het startscherm) om de jetcamp aan te schakelen en zo de Reinigingsmodus te activeren.

- 6. ZET TIJDENS HET SUPERCHLOREEREN DE OMSTEL**hendel(s) afwisselend in beide bedrijfsstanden en laat daarbij het spa-water gelijke tijden circuleren (met de jets aan). De omleidingshendels van de **HOT SPRING**-spa's zijn ontworpen om verschillende jets te bedienen in twee verschillende posities.
- 7. STEL DE TEMPERATUURCONTROLE** in. De temperatuur van het spawater is voorgeprogrammeerd op 38° C. De temperatuur wordt normaal binnen 18 tot 24 uur bereikt. U kunt de watertemperatuur verhogen of verlagen op de volgende manier:
 - Druk op het controlepaneel op de harde toets OPTIONS (Opties).
 - Druk op de zachte toets naast **Temperature** (Temperatuur).
 - Druk op de zachte toets naast de toets TEMP ▲ op het controlepaneel om de temperatuur te verhogen.
 - Druk op de zachte toets naast de toets TEMP ▼ op het controlepaneel om de temperatuur te verlagen.

Doe de vinyl afdekking over de spa en laat de watertemperatuur stabiliseren. Maak de afdekking goed vast met behulp van de afdekkingssluitingen. Controleer af en toe de watertemperatuur. Wanneer het water warmer is dan 32°C, gaat u verder naar de volgende stap.

Om te voorkomen dat de door u ingestelde temperatuur wordt gewijzigd, kunt u de temperatuurinstelling vergrendelen. Raadpleeg het hoofdstuk Bediening voor meer informatie.
- 8. ACTIVEER DE REINIGINGSCYCLUS** zoals beschreven in stap 5 om de REINIGINGScyclus aan te schakelen en het spa-water te laten circuleren. Nadat de reinigingscyclus voltooid is, controleert u de concentratie vrije chloor in het water. Als de teststrips (terug te vinden in het testpakket) aangeven dat de concentratie vrije chloor tussen 1 en 3 ppm ligt, gaat u door naar de volgende stap. Als de concentratie vrije chloor minder dan 1 ppm bedraagt, superchloreert u het water door anderhalve theelepel chloor (natriumdichloor) per 950 liter water toe te voegen. Schakel de reinigingscyclus opnieuw in om het spa-water gedurende nog eens tien minuten te laten circuleren.
- 9. DRAAI DE RICHTKLEP(PEN) NAAR DE TEGENGESTELDE RICHTING.** Activeer de reinigingscyclus zoals beschreven in stap 5. Controleer de concentratie vrije chloor (FAC) in het spa-water. Als de teststrips aangeven dat de concentratie vrije chloor tussen 1 en 3 ppm ligt (tussen 1-3 ppm voor het zoutstelsel), gaat u door naar de volgende stap. Als de concentratie vrije chloor minder dan 1 ppm bedraagt, superchloreert u het water door anderhalve theelepel chloor (natriumdichloor) per 950 liter water toe te voegen. Schakel de reinigingscyclus opnieuw in om het spa-water gedurende nog eens tien minuten te laten circuleren. Herhaal deze procedure tot beide standen van de richtklep getest zijn.
- 10. CONTROLEER NOGMAALS** met behulp van een 5-in-1-**FreshWater**-teststrip of de totale alkaliteit (TA) 80 ppm en de calciumhardheid (CH) tussen 75 - 150 ppm ligt (bij gebruik van het zoutstelsel tussen **25 - 75 ppm**), en controleer vervolgens of de pH van het water tussen **7,2 EN 7,8 LIGT.**
BELANGRIJK: Het is belangrijk om als eerste stap de totale alkaliteit in te stellen. Als deze niet in het juiste bereik ligt, kunt u de pH-waarde niet juist instellen en werkt het ontsmettingsmiddel niet effectief. **De spa is klaar voor gebruik als het water in beide standen van de omleidingshendel heeft gecirculeerd en de chloorconcentratie tussen 1 ppm en 3 ppm blijft.**
- 11. TEST HET WATER WEKELIJKS OF TELKENS VOORDAT DE SPA WORDT GEBRUIKT.**

AAN DE SLAG

TECHNISCH COMPARTIMENT

De onderstaande afbeelding dient louter ter referentie (het is mogelijk dat uw spa er anders uitziet). Het technisch compartiment is terug te vinden achter het voorpaneel van de spa onder het controlepaneel.

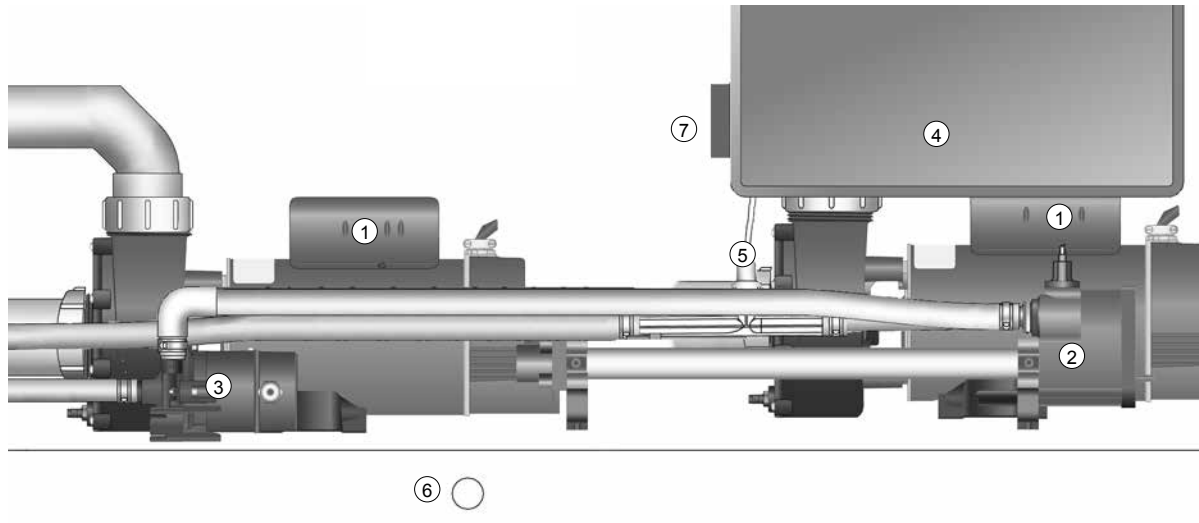

TECHNISCH COMPARTIMENT

- | | |
|---|------------------------------|
| 1. Wavemaster™-jetpomp | 5. Ozon-injector (optioneel) |
| 2. No-Fault™-verwarming | 6. Afvoer |
| 3. SILENT FLO 5000 -circulatiepomp | 7. Jetsysteemaansluiting |
| 4. IQ 2020™-schakelkast | |

WATERKWALITEIT EN -ONDERHOUD

BASISINFORMATIE

Het is belangrijk dat het water schoon is. Hoewel wateronderhoud uiterst belangrijk is, wordt er vaak te weinig aandacht aan geschonken. Uw verdeler kan u helpen om een perfecte waterkwaliteit te bereiken en te behouden, rekening houdend met de plaatselijke omstandigheden.

BELANGRIJK: De verklarende woordenlijst over water vindt u aan het einde van dit gedeelte.

- Lees altijd de **gebruikershandleiding** voor de volledige informatie.
- Test uw water eenmaal per week met een teststrip of telkens als de spa gebruikt is.
- Voeg chemicaliën in kleine hoeveelheden toe om overdosering van de spa te voorkomen.
- Gebruik de spa alleen wanneer het chloorniveau tussen de 1-3 ppm ligt of voeg handmatig chloor toe als dat nodig is.
- Als u het zout-systeem gebruikt, lees dan de aparte gebruikershandleiding en raadpleeg deze indien nodig.
- Het is de verantwoordelijkheid van de eigenaar van de spa om het gebruiksniveau in te stellen om te veel of te weinig chlorering te voorkomen.
- Laat het water 3-4 keer per jaar weglopen en vul de spa daarna weer met schoon water, afhankelijk van hoe vaak u uw spa gebruikt en hoeveel mensen de spa gebruiken (tenzij u gebruik maakt van het zoutsysteem).

BELANGRIJK: Vergeet niet het water om de drie tot vier maanden te verversen. Spa-water dat wordt onderhouden met het zoutwaterreinigingssysteem kan langer meegaan - tot twaalf maanden, met de juiste verzorging*. Raadpleeg de gebruikershandleiding van het zoutsysteem voor meer gedetailleerde instructies.

Vraag uw **HOT SPRING**-verdeler of het water in uw regio unieke eigenschappen heeft – zoals een hoog metaal- of mineraalgehalte – waarmee rekening gehouden moet worden.

Het onderhoudsprogramma is afhankelijk van het mineraalgehalte in het water, de gebruiksfrequentie van de spa en het aantal gebruikers.

WATERKWALITEITKAART

PARAMETER	DOEL	MIN - 'OK'-BEREIK - MAX:	
pH	7,4	7,2	7,8
ALKALITEIT	80 ppm	40 ppm	120 ppm
HARDHEID	100 ppm	75 ppm	150 ppm
HARDHEID (ZOUTSYSTEEM)	50 ppm	25 ppm	75 ppm
CHLOOR	2 ppm	1 ppm	3 ppm

Het onderhouden van de waterkwaliteit en het schoonhouden van de filters in uw spa is uw verantwoordelijkheid. Door het water in de spa in evenwicht te houden, verlengt u de levensduur van de onderdelen van de spa en zorgt u voor prettiger aanvoelend water. Uw verdeler kan u helpen om een perfecte waterkwaliteit te bereiken en te behouden, rekening houdend met de plaatselijke omstandigheden. Het onderhoudsprogramma is afhankelijk van het mineraalgehalte in het water, de gebruiksfrequentie van de spa en het aantal gebruikers. **WATKINS WELLNESS** heeft verscheidene waterverzorgingssystemen en -producten ontwikkeld om de waterverzorging eenvoudiger te maken. Deze zijn verkrijgbaar bij erkende **HOT SPRING**-verdelers.

FRESHWATER-zoutsysteem	Vanishing Act™-kalkverwijderaar
FRESHWATER-zoutteststrips	CLEAN SCREEN-voorfilter
5-in-1 FRESHWATER-teststrips	

*Raadpleeg www.hot.spring.com/save-water

VEILIGHEID VAN CHEMICALIËN VOOR MEER INFORMATIE

Lees als u chemicaliën gebruikt aandachtig de tekst op de etiketten en volg de aanwijzingen precies op. Hoewel chemicaliën u en uw spa beschermen indien u ze correct gebruikt, kunnen ze in hoge concentraties gevaarlijk zijn. Neem altijd de volgende richtlijnen in acht:

- Laat alleen verantwoordelijke personen omspringen met chemicaliën. Houd chemicaliën buiten het bereik van kinderen.
- Meet nauwkeurig de exacte opgegeven hoeveelheden af en gebruik nooit meer. Voeg geen te grote dosis aan het water in de spa toe.
- Behandel de verpakking voorzichtig. Bewaar chemicaliën op een koele, droge en goed geventileerde plaats.
- Zorg ervoor dat de verpakking altijd goed afgesloten is wanneer u de chemicaliën niet gebruikt. Sluit de afdekkappen op de juiste wijze af.
- Adem dampen van chemicaliën niet in en zorg ervoor dat u geen chemicaliën in de ogen, neus of mond krijgt. Was uw handen onmiddellijk na het gebruik van chemicaliën.
- Volg de EHBO-voorschriften op het etiket van het product indien u per ongeluk met de chemicaliën in contact komt of ze inslikt. Waarschuw een arts of het lokale antigifcentrum. Als u een arts nodig hebt, toon hem dan de verpakking van de chemicaliën zodat hij weet om welke chemische stof het gaat.
- Zorg ervoor dat er geen chemicaliën rond de spa of in de tuin terechtkomen. Gebruik geen stofzuiger om gemorste chemicaliën op te zuigen.
- Rook nooit in de nabijheid van chemicaliën. Sommige dampen kunnen zeer ontvlambaar zijn.
- Bewaar chemicaliën nooit in het technisch compartiment van de spa.

HOE VOEGT U CHEMICALIËN AAN HET WATER TOE?

BELANGRIJK: Alle badwaterchemicaliën, met inbegrip van dichloorkorrels, MPS, pH-verhogers of -remmers in korrelvorm, totale alkaliteitsverhogers in korrelvorm, vloeibaar vlek- en kalkwerend middel en vloeibaar antischuimmiddel, moeten altijd rechtstreeks in het filtercompartiment worden toegevoegd terwijl de jetcamp snel draait; de pomp moet minstens tien minuten draaien.

Chemicaliën aan het water toevoegen:

1. Vouw de afdekking open. Neem het deksel van het filtercompartiment voorzichtig weg en leg het opzij.
2. Op uw controlepaneel:
 - Druk op de zachte toets CLEAN (Reinigen op het startscherm) om de jetcamp aan te schakelen.
3. Meet zorgvuldig de aanbevolen hoeveelheid chemicaliën af en giet deze langzaam in het filtercompartiment. Ga voorzichtig te werk zodat u geen chemicaliën op uw handen of in uw ogen krijgt. Let er ook op dat er geen chemicaliën op de kuip of de omkasting van de spa terechtkomen.
4. Plaats het deksel weer op het filtercompartiment. Na tien minuten wordt de jetcamp automatisch uitgeschakeld en is de procedure beëindigd. Sluit de afdekking en maak ze vast.

⚠ GEVAAR: Verdrinkingsgevaar: Laat een geopende spa nooit zonder toezicht achter!

BELANGRIJK: Na het superchloreren of na een chloorvrije schokbehandeling moet u de afdekking minstens 20 minuten geopend laten zodat de oxidatiegassen kunnen ontsnappen. Door de schokbehandeling (geen dagelijkse ontsmetting) kunnen hoge concentraties ingesloten oxidatiegas ontstaan, die de onderkant van de vinyl afdekking kunnen verkleuren en aantasten. Dergelijke schade wordt beschouwd als een verkeerd gebruik van chemicaliën en wordt niet gedekt door de beperkte garantie.

DE FUNDAMENTELE ASPECTEN VAN WATERONDERHOUD

- **Testen:** Test uw water eenmaal per week of telkens als de spa wordt gebruikt, met een 5-in-1 **FRESHWATER**-teststrip of met een nauwkeurige vloeibare of tablettenreagenstestset volgens de instructies. Essentiële parameters: het niveau aan ontsmettingsmiddel, de pH, de calciumhardheid (CH) en de totale alkaliteit (TA). Bewaar de testapparatuur op een donkere, koele en droge plaats om de werkzaamheid te behouden.

- **Waterfiltratie:** De filtratie die in **HOT SPRING**-spa's wordt gebruikt, helpt om het water schoon te houden doordat het ontsmettingsmiddel voortdurend circuleert en vuil uit het water verwijderd wordt. Inspecteer en reinig de filters regelmatig voor de beste prestaties.

- **Chemisch evenwicht/pH-regeling:** Het is belangrijk de primaire waterparameters (totale alkaliteit, calciumhardheid, pH) in te stellen in het aanbevolen bereik, zodat deze

ALKALISCH SPA-WATER (AANSLAG ZONE)	8,2	VOEG pH-VERLAGER OM DE pH TE VERLAGEN
	7,8	
COMFORTZONE	7,6	IDEAAL
	7,4	
	7,2	
ZUUR SPA-WATER (CORROSIEZONE)	6,8	VOEG pH-VERHOGER TOE OM DE pH TE VERHOGEN
	pH	

gestabiliseerd en in evenwicht zijn. Telkens als u de spa met nieuw water vult, moet u het chemisch evenwicht in balans brengen, en daarna tijdens de levensduur van dat water, moet u dat zien te behouden. Door het water in evenwicht te houden voorkomt u schade aan de spa omdat de pH dan in een veilig bereik blijft en kalkaanslag op de spa-onderdelen voorkomen wordt. Een te lage pH kan metalen onderdelen beschadigen, terwijl een te hoge pH teveel kalk kan veroorzaken, waardoor er zich aanslag kan vormen. Uw verdeler kan u een gedetailleerde uitleg over het chemisch evenwicht van het water geven onmiddellijk nadat u uw nieuwe spa voor de eerste keer gevuld hebt.

- De volgende drie watercomponenten moeten in evenwicht gehouden worden om te voorkomen dat de spa beschadigd raakt. Breng deze componenten in evenwicht in de volgorde waarin ze hier vermeld worden, omdat ze u ieder apart met een minimum aan chemicaliën helpen bij het in evenwicht brengen van het water.

1. **Calciumhardheid** – De calciumhardheid is een maat voor de totale hoeveelheid opgelost calcium in het water. Een lage calciumhardheid kan het water corrosief maken en een hoge calciumhardheid kan aanslag op de onderdelen van de spa veroorzaken. Het aanbevolen niveau voor de calciumhardheid ligt tussen de **75 en 150 ppm**. Een hardheid tussen **25 - 75 ppm** wordt aanbevolen met het zoutstelsel. Als de calciumhardheid te hoog is, verlaagt u het met **VANISHING ACT**-kalkverwijderaar volgens de instructies. Zodra het water in evenwicht is, blijft de calciumhardheid meestal stabiel tot er nieuw water wordt toegevoegd. Wees bijzonder voorzichtig met het vullen van de spa vanuit een waterverzachter, en zorg dat de calciumhardheid in evenwicht blijft om beschadiging van de spa te voorkomen.
2. **Totale alkaliteit** - De totale alkaliteit is een maat voor hoe het water in staat is veranderingen van de pH of buffercapaciteit te weerstaan. Met een lage totale alkaliteit kan de pH snel fluctueren. Het aanbevolen niveau voor de totale alkaliteit is tussen de **40 en 120 ppm**. Om de totale alkaliteit te verhogen, gebruikt u **FRESHWATER** pH/Alkalinity Up (natriumcarbonaat). Om de totale alkaliteit te verlagen, gebruikt u **FRESHWATER** pH/Alkalinity Down (natriumbisulfaat). Zodra de totale alkaliteit in evenwicht is, blijft het over het algemeen stabiel tot het water wordt vervangen of bijgevoerd. Wij bevelen u aan de totale alkaliteit eenmaal per maand te controleren. Het verhogen of verlagen van de totale alkaliteit kan ervoor zorgen dat de pH in een breed bereik gaat fluctueren. Negeer de pH-metingen op de teststrip tijdens het in evenwicht brengen van de totale alkaliteit.
3. **pH** - De pH-waarde is een maat voor de aciditeit en alkaliteit van het water. Het behouden van het juiste pH-niveau optimaliseert de werkzaamheid van het ontsmettingsmiddel, wat schade aan de spa en fysiek ongemak

voor de gebruikers van de spa helpt te voorkomen. Een lage pH lost het ontsmettingsmiddel op, veroorzaakt corrosie en irritatie bij de gebruikers van de spa. Een hoge pH neutraliseert het ontsmettingsmiddel, stimuleert aanslagvorming en vertroebeling van het water. Het aanbevolen pH-niveau is tussen de **7,2 en 7,8**. Om de pH te verlagen, gebruikt u **FRESHWATER** pH/Alkalinity Down (natriumbisulfaat). Om de pH te verhogen, gebruikt u **FRESHWATER** pH/Alkalinity Up (natriumcarbonaat).

- **Waterconditioners:** Het water waarmee de spa wordt gevuld, varieert van plaats tot plaats en van gebruiker tot gebruiker. Het is daarom belangrijk uw verdeler te raadplegen voor een programma dat voor uw water geschikt is.
 - a. **VANISHING ACT** – Hoge calciumniveaus en sommige mineralen kunnen uit het water verwijderd worden door **VANISHING ACT** eenmalig te gebruiken. Een hoog calciumniveau kan aanslagvorming veroorzaken op de kuip en uitrusting van de spa.
 - b. **CLEAN SCREEN**-voorfilter – Het **CLEAN SCREEN**-voorfilter moet altijd gebruikt worden als u de spa vult of bijvult om verontreiniging in het leidingwater te verwijderen, in het bijzonder ijzer, koper en mangaan. Vele waterbronnen, waaronder putwater, kunnen hoge concentraties mineralen bevatten die vlekken kunnen veroorzaken op de kuip en kunststoffen.
 - c. **Vlek- en kalkwerende middelen** – Voor water dat veel kalk en mineralen bevat, is het mogelijk noodzakelijk vlek- en kalkwerende middelen te gebruiken. Naarmate water uit uw spa verdampert en u vers water bijvult, neemt de hoeveelheid opgeloste mineralen, zoals kalk, koper, ijzer en mangaan toe. (Beperk de verdamping tot een minimum door de afdekking zo veel mogelijk gesloten te houden.) Een hoog ijzer- of kopergehalte in het water kan soms groene of bruine vlekken op de spa veroorzaken.
 - d. **Antischuimmiddelen** - Zeepresten komen op de volgende manieren in het water terecht: via de huid van de gebruikers en hun zwembekleding, wat tot schuimvorming leidt als de jets worden gebruikt. Een lage calciumhardheid (zacht water) kan schuimvorming verergeren. Hoewel ozon en zoutsystemen zeepresten kunnen oxideren, kan het soms nodig zijn om antischuimmiddelen toe te voegen om de schuimvorming te onderdrukken. Bij een teveel aan zeep in het water kan het nodig zijn het water te vervangen om dit op te lossen.
- **Oxidatiemiddelen:** Ozon en monopersulfaat (MPS) zijn oxidatiemiddelen die gebruikt worden om het afzetten van verontreinigingen te voorkomen, de efficiëntie van het ontsmettingsmiddel te verhogen, chloorverbindingen tot een minimum te beperken en de helderheid van het water te verhogen. Ze moeten gebruikt worden in combinatie met bij de EPA geregistreerde ontsmettingsmiddelen. Het **FRESHWATER** III-hoogrendementsozonsysteem maakt gebruik van de Corona Discharge-technologie om een hoge concentratie ozon te produceren die 24 uur per dag in het water geïnjecteerd wordt. **FRESHWATER** chloorvrij oxidatiemiddel, monopersulfaat (MPS) is een oxiderende chemische stof in korrelvorm.
- **Ontsmettingsmiddelen:** Door het aanbevolen restniveau van een door de EPA geregistreerd ontsmettingsmiddel altijd aan te houden, wordt het voorkomen van onveilige bacteriën en virussen in het water van uw spa verlaagd. De aanbevolen concentratie vrije chloor (FAC), de hoeveelheid beschikbare chloorontsmettingsmiddel, ligt tussen **1 en 3 ppm**. In warm water met een laag niveau vrije chloor kunnen bacteriën en virussen zich snel vermeerderen, terwijl een hoog niveau vrije chloor ongemak voor de gebruiker kan veroorzaken (ogen, longen en huid). Elk ontsmettingsmiddel wordt geleverd met zijn eigen instructies over hoeveel u moet gebruiken en hoe u het aan het water in de spa moet toevoegen. Raadpleeg uw verdeler voor aanbevelingen en instructies over het goed ontsmetten van uw spa.
 - a. **FRESHWATER**-zoutstelsel.
 - b. Geconcentreerde **FRESHWATER**-chloorkorrels
 - c. Natriumdichloor-s-triazinetriën (natriumdichloor of chloor)
 - d. Vloeibare chloor (natriumhypochloriet)
 - e. Brominating Concentrate (broom in korrelvorm)
 - f. BaquaSpa® (raadpleeg uw **BAQUASPA**-handleiding voor instructies over het gebruik van dit product).

BELANGRIJK: Gebruik GEEN trichloor, bromo-chloro-dimethyl-hydantoin (BCDMH), verdichte broom of chloor, zuur of een ontsmettingsmiddel dat niet door **WATKINS WELLNESS** wordt aanbevolen.

HET ONDERHOUDSPROGRAMMA VOOR HET WATER VAN DE HOT SPRING-SPA

DE SPA MET WATER VULLEN

Gebruik het **CLEAN SCREEN**-voorfilter om ongewenste verontreinigingen, zoals roest, vuil, detergents en algen uit het leidingwater te filteren. Opgeloste metalen, zoals koper, ijzer en mangaan, worden ook verwijderd. Het **CLEAN SCREEN**-voorfilter wordt geleverd met instructies. Vul de spa altijd via het filtercompartiment. Vul uw spa niet met water uit een zwembad, omdat chemicaliën voor zwembaden heel anders zijn dan de chemicaliën die voor een spa worden gebruikt. Ze kunnen uw spa beschadigen.

HOE VOEGT U CHEMICALIËN AAN HET WATER TOE?

BELANGRIJK: Alle spa-waterchemicaliën, met inbegrip van dichloorkorrels, MPS, pH-verhogers of -remmers in korrelvorm, totale alkaliteitsverhogers in korrelvorm, vloeibaar vlek- en kalkwerend middel en vloeibaar antischuimmiddel, moeten altijd rechtstreeks in het filtercompartiment worden toegevoegd terwijl de jetpomp snel draait; de pomp moet minstens tien minuten draaien waarbij de afdekking zich niet op de spa mag bevinden. Gebruik de toets/functie Clean (Reinigen) om ervoor te zorgen dat de chemicaliën goed gemengd worden bij het toevoegen.

ROUTINEMATIGE ONTSMETTING

Meet tijdens de eerste maand na aankoop dagelijks de resterende hoeveelheid ontsmettingsmiddel zodat u een goed beeld krijgt van de relatie tussen enerzijds het benodigde ontsmettingsmiddel en anderzijds het gebruik van de spa. Het benodigde ontsmettingsmiddel is de hoeveelheid vrije chloor die u nodig hebt voor het aantal gebruikers en hun totale gebruiksduur. Als bijvoorbeeld twee gebruikers de spa elke dag gedurende 20 minuten gebruiken, creëert dat een vraag naar ontsmettingsmiddel die u kunt gebruiken om te bepalen hoeveel ontsmettingsmiddel u moet toevoegen om de juiste resthoeveelheid te behouden. Als op een bepaald moment de gebruikintensiteit en/of het gebruikspatroon drastisch verandert (bijvoorbeeld omdat ook vrienden en kennissen de spa gebruiken), dan moet u meer en vaker ontsmettingsmiddel toevoegen.

UITVOEREN VAN EEN SUPERCHLOREERBEHANDELING OF EEN SCHOKBEHANDELING ZONDER CHLOOR

Mogelijk moet u de spa wekelijks of maandelijks superchloreren (anderhalve theelepel dichloor/950 liter) of de spa een schokbehandeling geven (vier soeplepels mps/950 liter) voor het door u gekozen ontsmettingsprogramma. Als het chloor gedurende 24 tot 48 uur stijgt tot 3 ppm, wordt een teveel aan afvalstoffen en chloramines uit het water verwijderd. Natriumdichloor is 6 keer sterker dan MPS en wellicht meer aangewezen voor de wekelijkse schokbehandeling als de spa door veel personen gebruikt wordt. Zet alle jets aan en laat de afdekking minimaal 20 minuten open om oxidatiegas te laten ontsnappen en om schade en verkleuring van de afdekking en kussens na het toedienen van een superchlorering of schok aan uw spa te voorkomen. Dergelijke schade wordt beschouwd als een verkeerd gebruik van chemicaliën en wordt niet gedekt door de beperkte garantie.

BELANGRIJK: Wacht altijd tot de concentratie vrije chloor gedaald is tot minder dan 3 ppm voordat u uw spa gebruikt.

 **WAARSCHUWING:** Laat een geopende spa nooit zonder toezicht achter, zeker niet als er kinderen in de buurt zijn!

FRESHWATER -ZOUTSYSTEEM (OPTIONEEL)

Het zoutstelsel zet water en natriumchloride (zout) om in chloorontsmettingsmiddel. Het systeem is compatibel met op chloor gebaseerde systemen en chemicaliën. Hoewel het systeem weinig aandacht nodig heeft, is het geen automatisch systeem. Het is van belang dat de gebruiker regelmatig het water test en in evenwicht brengt. Om de levensduur van de spa te verlengen wordt een calciumhardheid van **25 tot 75 ppm** aanbevolen. Raadpleeg de handleiding van het zoutstelsel voor meer instructies.

BIJKOMENDE WATERVERZORGINGSPRODUCTEN

- **CLEAN SCREEN**-voorfilter
- **FRESHWATER** geconcentreerde chloorkorrels, natriumdichloor
- **FRESHWATER** chloorvrij oxidatiemiddel, monopersulfaat (MPS)
- **FRESHWATER** III- hoogrendementsozonsysteem
- **FRESHWATER** Ag⁺-zilverionenontsmetter
- **VANISHING ACT**-kalkverwijderaar

Het zilverionenontsmetter laat zilverionen in het water van de spa vrijkomen door middel van kralen die zilver bevatten. Zilver remt de groei van bacteriën. In combinatie met MPS of chloor, worden afvalstoffen geoxideerd en uit het water verwijderd.

Het is belangrijk dat u de voor elk product aanbevolen gebruiks- en onderhoudsprogramma's in acht neemt. Als de spa langdurig wordt gebruikt, bijvoorbeeld een volledige middag of avond, is extra ontsmettingsmiddel vereist.

Noodzakelijk: Geef uw spa wekelijks een superchloreer- of schokbehandeling om het zilverionenpatroon te reactiveren, zilverionen te laten vrijkomen en resterende verontreiniging snel te verwijderen. Zonder deze wekelijkse schokbehandeling is het mogelijk dat de zilverionenpatroon niet langer zilverionen in het water vrijgeeft.

BELANGRIJK: Gebruik alleen dichloorontsmettingsmiddel. Zilver is niet compatibel met broom en biguaniden. Gebruik nooit een middel om het water helder te maken. Klaarmiddelen maken het water van de spa juist troebel.

HANDMATIG CHLOOR (NATRIUMDICHLOOR)

WATKINS WELLNESS raadt het gebruik van **FRESHWATER** geconcentreerde chloorkorrels (natriumdichloor) aan om het water te ontsmetten. Natriumdichloor geniet de voorkeur omdat dit product volledig oplosbaar is, snel oplost en bijna pH-neutraal is. De aanbevolen concentratie vrije chloor (FAC), de hoeveelheid beschikbare chloorontsmettingsmiddel, ligt tussen 1 en 3 ppm.

Als de hoeveelheid beschikbare chloor te laag is: Verhoog de concentratie vrije chloor door natriumdichloorkorrels toe te voegen.

Als de concentratie vrije chloor te hoog is: Wacht enige tijd tot de concentratie vanzelf minder wordt.

Als de spa naar chloor ruikt: vrije chloor voor het superchloreren van de spa of voor een schokbehandeling van de spa heeft geen geur, terwijl combinaties van gebruikt chloor (chloramines) wel een sterke chloorgeur geeft, die verwijderd kan worden door het water een schokbehandeling te geven.

BELANGRIJK: Er bestaan verschillende soorten gestabiliseerd chloor voor gebruik in spa's en zwembaden. Het is uitermate belangrijk dat het chloor dat u kiest specifiek voor gebruik in spa's bedoeld is. Als u een verkeerd product gebruikt (bv. trichloor, dat een zeer lage pH (2,6) heeft, te snel oplost in warm water waardoor uiterst hoge chloorconcentraties ontstaan, zal uw spa **ONVERMIJDELIJK** worden beschadigd. Het gebruik van gecompriemd broom of chloor, of ontsmettingsmiddel dat niet wordt aangeraden, leidt **ONVERMIJDELIJK** tot schade aan uw spa. Dergelijke schade is uitdrukkelijk uitgesloten van de beperkte garantie.

INSTRUCTIES VOOR VANISHING ACT



PRISM



PULSE



FLAIR



FLASH

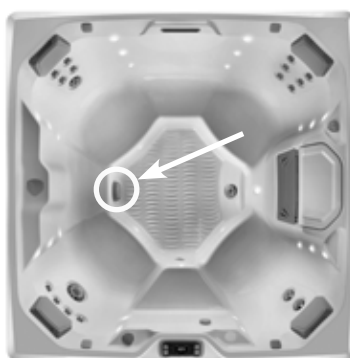

BEAM



STROBE

Gebruiksaanwijzing:

1. Gebruik een teststrip na het vullen van uw spa om de hardheid van het water te meten. Indien de hardheid boven de **100 ppm** ligt, gebruik dan een nieuwe **VANISHING ACT**-kalkverwijderaar om het water te verzachten. **Aanbevolen hardheidsniveau: tussen 75 en 150 ppm (het moet tussen 25 en 75 ppm liggen bij gebruik van het FRESHWATER-zoutstelsel).**
2. Spoel de **VANISHING ACT**-kalkverwijderaar af onder stromend water tot het water helder is. Bij onderdompeling in de spa kan er een lichte verkleuring van het water optreden. Dit is gemakkelijk op te lossen met chloor.
3. Zoek hierboven uw spa om te bepalen over welke jet-aanzuigfitting de **VANISHING ACT**-kalkverwijderaar geplaatst wordt. Gebruik de cirkel om de locatie te bepalen.
4. Druk op de harde toets **OPTIONS** (Opties) op het controlepaneel.
 - Druk op de zachte toets naast **Set-up** (Instelling).
 - Druk op de zachte toets naast **More** (Meer)
 - Druk op de zachte toets naast **Soft Water (zacht water)** om de jetpomp op lage snelheid te laten draaien gedurende 6 uur.
 - Plaats de **VANISHING ACT**-kalkverwijderaar stevig tegen de betrokken jet-aanzuigfitting
5. Test het spa-water op hardheid nadat de jets zijn uitgeschakeld. Dit duurt ongeveer 6 uur.

BELANGRIJK:

- **Zorg er altijd voor dat het water goed is uitgebalanceerd en gereinigd is met behulp van een EPA-goedgekeurd reinigingsmiddel voordat u van uw spa gebruik gaat maken.**
- **Voor maximale effectiviteit moet u ervoor zorgen dat de kalkverwijderaar op zijn plaats blijft over de jet-aanzuigfitting terwijl de kalkverwijderaar in werking is.**
- **De kalkverwijderaar is mogelijk niet nodig als de waterhardheid al op of onder het aanbevolen niveau is.**
- **Er kunnen meerdere kalkverwijderaars nodig zijn als de waterhardheid hoger is dan 200 ppm.**

ONDERHOUD VAN HET OZONSISTEEM (OPTIONEEL)

Als er minder of helemaal geen ozonbelletjes meer uit de warmtewisselaar komen (verstopte ozoninjector), moet de injector worden schoongemaakt:

1. Giet 0,5 liter witte azijn in een beker of emmer.
2. Maak de lange slang los die aan de onderkant van ozonisator bevestigd is. U vindt deze in het technisch compartiment.

⚠ WAARSCHUWING: Plaats het uiteinde van de slang in de azijn. Zorg ervoor dat het uiteinde van de slang tot op de bodem van de beker of emmer komt.

3. Laat de spa ingeschakeld tot de halve liter azijn volledig verdwenen is. Er is nu voldoende azijn door de injector gestroomd om de verstopping te verwijderen.
4. Maak de slang weer vast aan de bodem van de ozonisator.

Schade door de chemische watertoestand valt niet onder de garantie. Als eigenaar hebt u rechtstreekse controle over de chemicaliënconcentraties en de kwaliteit van het water in de spa. Met de juiste elementaire zorg kunt u jarenlang genieten van uw spa. Als u twijfelt aan een bepaalde chemische stof of het gebruik ervan in de spa, neem dan contact op met uw erkende verdeler of met **WATKINS WELLNESS**.

WAT U MOET DOEN:

- Voeg alle chemicaliën langzaam toe in het filtercompartiment terwijl de jetcamp gedurende tien minuten werkt.
- Wees extra voorzichtig als u zuiveringszout gebruikt om kunststof oppervlakken aan de binnen- of buitenkant te reinigen.

BELANGRIJK: WATKINS WELLNESS RAADT het gebruik van een chemische verdeler van het vlottertype AF. Schade aan de kuip of onderdelen van de spa veroorzaakt door een drijvende verdeler voor chemicaliën is uitdrukkelijk uitgesloten van de beperkte garantie. Drijvende verdelers kunnen op een bepaalde plaats komen vast te zitten en een overmatige ontsmetting veroorzaken of grote stukken ontsmettingsmiddel afgeven die snel inbranden in de kuip en afdekking.

WAT U NIET MOET DOEN:

- Gebruik GEEN gecompriëerde ontsmettingsmiddelen.
- Gebruik geen ontsmettingssysteem met vlotter als laagwaardige of alternatieve oplossing voor het onderhoud van de spa.
- Gebruik GEEN ontsmettingsmiddel dat niet specifiek voor spa's bedoeld is.
- Gebruik geen zwembadzuur (zoutzuur) om de pH te verlagen.
- Verspreid of sprenkel geen chemicaliën op het wateroppervlak. Hierdoor kan het oppervlak van de spa door chemische aantasting afbladderen (verkeerd gebruik van chemicaliën).

ONDERHOUD VOORDAT U OP VAKANTIE GAAT

Ga als volgt te werk om de waterkwaliteit tijdens uw afwezigheid op peil te houden:

KORTSTONDIGE AFWEZIGHEID (3 TOT 5 DAGEN):

1. Regel de pH-waarde volgens de instructies die onder 'Waterkwaliteit en -onderhoud' terug te vinden zijn.
2. Voer een schokbehandeling uit zoals beschreven onder 'Waterkwaliteit en -onderhoud' om het water te ontsmetten.
3. Vergrendel de afdekking met de sluitingen.
4. Voer na uw terugkeer een schokbehandeling uit om het water te desinfecteren en regel de pH-waarde bij.
5. Als het systeem is geïnstalleerd, raadpleegt u het gedeelte Tips voor vakantie of beperkt gebruik in de gebruikershandleiding van het zoutstelsel.

LANGDURIGE AFWEZIGHEID (5-14 DAGEN):

Voor u vertrekt:

1. Stel de temperatuur in op het laagste niveau minstens één dag voordat u vertrekt. Deze instelling komt overeen met een gemiddelde watertemperatuur van 26°C.

BELANGRIJK: Oxidatiemiddelen voor spa-water zoals natriumdichloor (chlorine) behouden hun werkingsniveau veel langer in warm water van 26°C dan in heet water van 38°C tot 40°C.

2. Stel de pH in op de voorgeschreven waarde. Voer een schokbehandeling uit om het water te ontsmetten.

Bij uw terugkeer:

3. Voer een schokbehandeling uit om het water te ontsmetten. Stel de temperatuur weer in op de oorspronkelijke instelling. U kunt het water zonder gevaar gebruiken zodra de concentratie vrije chloor lager is dan 3 ppm.

BELANGRIJK: Als u de spa gedurende een langere periode (langer dan 14 dagen) niet zult gebruiken en naast de onderhoudsservice (of een buur) niemand anders voor het wateronderhoud kan instaan, is het raadzaam om de spa te laten leeglopen of winterklaar te maken. Op spa's die met ons **FRESHWATER** III-ozonsysteem zijn uitgerust, bedraagt deze termijn vier weken. Het **FRESHWATER** III-ozonsysteem beschermt het bad echter niet tegen vorstschade.

AANVULLEND WATERONDERHOUD

Een juiste ontsmetting en mineraalbalans (pH-regeling) zijn essentieel voor een volledig programma voor wateronderhoud. De volgende drie populaire wateradditieven zijn optioneel:

Mineraalafzettingssremmers

Naarmate water uit uw spa verdampt en u vers water bijvult, neemt de hoeveelheid opgeloste mineralen toe. (Beperk de verdamping tot een minimum door de afdekking zo veel mogelijk gesloten te houden.) Het water kan uiteindelijk zo 'hard' worden (te hoge calciumhardheid) dat het oppervlak van het verwarmingselement verkalkt, waardoor het element wordt beschadigd. U kunt dit risico tot een minimum beperken door de pH-waarde op het juiste peil te houden.

Als gevolg van normale zeepophoping moet het water vaak genoeg worden ververs, zodat mineraalafzetting normaal geen probleem vormt.

Een hoog ijzer- of kopergehalte in het water kan soms groene of bruine vlekken op de spa veroorzaken. Vlek- en kalkwerende middelen kunnen de hoeveelheid metalen verminderen.

BELANGRIJK: Putwater kan hoge concentraties mineralen bevatten. Het gebruik van een extra fijne filter die het water slechts langzaam doorlaat (een voorfilter in de aanvoerleiding, zoals het **CLEAN SCREEN**-voorfilter) helpt om veel van de grotere deeltjes al tijdens het vullen van de spa te verwijderen. Gealigneerde voorfilters zijn verkrijgbaar bij uw lokale **HOT SPRING**-verdeler.

Antischuimmiddelen

Het water in de spa moet af en toe ververs worden wegens zeepophoping in het water. De jets laten zeep in het water opschuimen. Zeepresten komen op de twee volgende manieren in het water terecht: via de huid van de gebruikers (deze bevat vaak nog zeepresten na een douchebeurt) en via zwemkledij (die ook na een wasbeurt nog zeepresten bevat).

Antischuimmiddelen kunnen de vorming van schuim onderdrukken, maar kunnen geen zeep uit het water verwijderen. Zeep is zeer moeilijk uit het water te verwijderen omdat het niet geoxideerd wordt door chemicaliën die aan het water van de spa toegevoegd worden. Alleen ozon kan zeep oxideren.

Na verloop van tijd ontstaan geconcentreerde zeepresten in het water, waardoor uw huid vuil aanvoelt. Als dit zich voordoet, moet u de spa laten leeglopen en opnieuw met schoon water vullen. Afhankelijk van de hoeveelheid zeep die in de spa terecht komt moet u de spa ongeveer om de vier maanden laten leeglopen en opnieuw vullen.

WATERTERMINOLOGIE

Hierna volgen enkele chemische termen die voorkomen in het deel 'Waterkwaliteit en -onderhoud'. Als u de betekenis van deze termen kent, begrijpt u beter hoe het wateronderhoud in zijn werk gaat.

Bromamines: Verbindingen die gevormd worden wanneer broom zich verbindt met stikstof van lichaamsoliën, urine, zweet, enz. In tegenstelling tot chloramines hebben bromamines geen doordringende geur en zijn het doeltreffende ontsmettingsmiddelen.

Broom: Een halogeenontsmettingsmiddel (uit dezelfde chemische familie als chloor). Broom wordt meestal geleverd in de vorm van staafjes, tabletten of korrels.

Calciumhardheid: De hoeveelheid opgelost calcium in het water. Dit moet tussen **75 - 150 ppm** liggen (zoutsysteem: tussen

25 - 75 ppm). Een te hoog calciumgehalte kan leiden tot troebel water en aanslag. Ook een te laag calciumgehalte kan schadelijk zijn voor de onderdelen van de spa.

Chloramines: Verbindingen die gevormd worden wanneer chloor zich verbindt met stikstof van lichaamsoliën, urine, zweet, enz. Chloramines kunnen niet alleen oogirritatie veroorzaken, maar hebben ook een sterke geur. In tegenstelling tot bromamines zijn chlooramines minder krachtige, tragere ontsmettingsmiddelen.

Chloor: Een efficiënt chemisch ontsmettingsmiddel voor spa's. **WATKINS WELLNESS** raadt het gebruik van natriumdichloorkorrels aan. Dit type verdient de voorkeur omdat het volledig oplosbaar en bijna pH-neutraal is.

Chloorrest (of broomrest): De hoeveelheid chloor of broom die achterblijft wanneer de chloor- of broombehoefte is voldaan. De chloor- of broomrest is met andere woorden de hoeveelheid ontsmettingsmiddel die chemisch beschikbaar is om bacteriën, virussen en algen te doden.

Corrosie: Het geleidelijk wegslijten van metalen onderdelen van de spa, gewoonlijk veroorzaakt door chemische inwerking. Corrosie wordt over het algemeen veroorzaakt door een lage pH of wanneer de totale alkaliteit, calciumhardheid, pH-waarde of concentratie ontsmettingsmiddel buiten het aanbevolen bereik ligt.

Halogeen: Een van de volgende vijf elementen: fluor, chloor, broom, jodium en astat.

MPS: Monopersulfaat is het chloorvrije oxidatiemiddel dat gebruikt wordt met het **FRESHWATER**_{Ag+}-zilverionenzuiveringssysteem. Geen ontsmettingsmiddel.

Salpeterzuur: Salpeterzuur is een zeer corrosieve chemische stof die ontstaat als nevenproduct van het ozonproducerend proces. Salpeterzuur wordt in zeer kleine hoeveelheden geproduceerd en lost met ozon gemakkelijk op in de waterstroom.

Oxidatiemiddel: Een oxidatiemiddel wordt gebruikt om de ophoping van verontreinigende stoffen te voorkomen, de efficiëntie van het ontsmettingsmiddel te maximaliseren, chloorverbindingen tot een minimum te beperken en het water helderder te maken. Zie MPS en Ozon.

Ozon: Ozon is een krachtig oxidatiemiddel dat in de natuur voorkomt en kunstmatig door de mens geproduceerd wordt. Ozon vormt geen nevenproducten van chloramines (in feite worden chloramines door ozon geoxideerd) en verandert de pH-waarde van het water niet.

pH: Maat voor het zuur (aciditeit) of alkalisch (alkaliteit) karakter van water. De aanbevolen pH voor het water van uw spa bedraagt 7,2 tot 7,8. Onder 7,0 (wat als neutraal beschouwd wordt) is het water van de spa te zuur en kan het het verwarmingssysteem beschadigen. Als de pH-waarde groter is dan 7,8 is het water te alkalisch, wat kan leiden tot troebelheid en de vorming van aanslag op de kuip en het verwarmingselement.

ppm: De afkorting van 'parts per million' (deeltjes per miljoen). Dit is de standaard meeteenheid voor concentraties van chemicaliën in water. Komt overeen met mg/l (milligram per liter).

Reagens: Een chemische stof in vloeibare, poeder- of tabletvorm die wordt gebruikt voor chemische testen.

Ontsmettingsmiddel: Ontsmettingsmiddelen worden toegevoegd en op de aanbevolen concentraties gehouden om de gebruikers van de spa te beschermen tegen pathogene organismen die ziekten en infecties kunnen veroorzaken.

Aanslag: Ruwe calciumhoudende afzettingen op het oppervlak, de verwarmingselementen en de leidingen van de spa. Dit kan filters verstoppert. De aanslag wordt over het algemeen veroorzaakt door minerale bestanddelen in combinatie met een hoge pH. Voorts wordt aanslag gemakkelijker gevormd bij hogere watertemperaturen.

Superchloreren: Ook 'schokbehandeling' genoemd. Superchloreren is een proces waarbij aanzienlijke hoeveelheden sneloplossend ontsmettingsmiddel toegevoegd worden (bij voorkeur 'dichloor') om niet-filtreerbaar organisch afval te oxideren en chloor- en broomamines te verwijderen.

Totale alkaliteit: De hoeveelheid bicarbonaten, carbonaten en hydroxiden in het water. Een juiste totale alkaliteit is belangrijk voor de pH-regeling. Als de totale alkaliteit te hoog ligt, is de pH-waarde moeilijk in te stellen. Als de totale alkaliteit te laag is, kan de pH-waarde moeilijk op het juiste peil gehouden worden. De aanbevolen totale alkaliteit van het water ligt tussen 40 en 120 ppm.

STANDAARD LCD-CONTROLEPANEEL

Met het controlepaneel kunt u snel de status van de spa controleren en de temperatuur instellen, de jets activeren, de verlichting aanschakelen, en naar de menu's gaan om de temperatuur en/of spa-functies te vergrendelen. Er kunnen ook andere optionele functies beschikbaar zijn afhankelijk van het spa-model en de accessoires die op de spa geïnstalleerd zijn. Het controlepaneel heeft acht toetsen.

HARDE TOETSEN

De vier buitenste gemarkeerde toetsen worden in deze handleiding de 'harde toetsen' genoemd. Deze toetsen zijn vast en hun functies veranderen niet.

JETS - Als het controlelampje van de jetpomp uit is en de harde toets JETS wordt ingedrukt, zal de 1ste jetpompfunctie geactiveerd worden en gaat het scherm van het controlepaneel naar het Jets-menu.

Als het controlelampje van de jetpomp aan is en u drukt op de harde toets JETS op een ander scherm dan het Jets-menu, dan verandert de jetpompfunctie niet, alleen zal dan het scherm van het controlepaneel veranderen naar het Jets-menu.

LIGHTS - Als de verlichting uit is, drukt u op de toets LIGHTS (Verlichting) op eender welk scherm om (alleen) de onderwaterverlichting en het scherm van het verlichtingsmenu Onderwaterverlichting aan te zetten. Als u de harde toets LIGHTS (Verlichting) indrukt in het onderwatersmenu terwijl de onderwaterlichten aan zijn, zal het de lichtintensiteit voor de onderwaterlichten cyclisch laten verlopen. Als de onderwaterlichten aan zijn, zal de eerste druk op de harde toets LIGHTS (Verlichting) de lichtinstelling niet wijzigen, maar krijgt u toegang tot het onderwaterverlichtingsmenu.

OPTIONS - Gaat naar het scherm Options (Opties) om toegang te krijgen tot de menu's temperatuur en instellingen.

BACK - Gaat één menu terug. In het startscherm houdt u de toets BACK (Terug) ingedrukt tot het scherm 180° draait zodat u het van binnenin de spa kunt zien. Herhaal om het weer om te draaien.

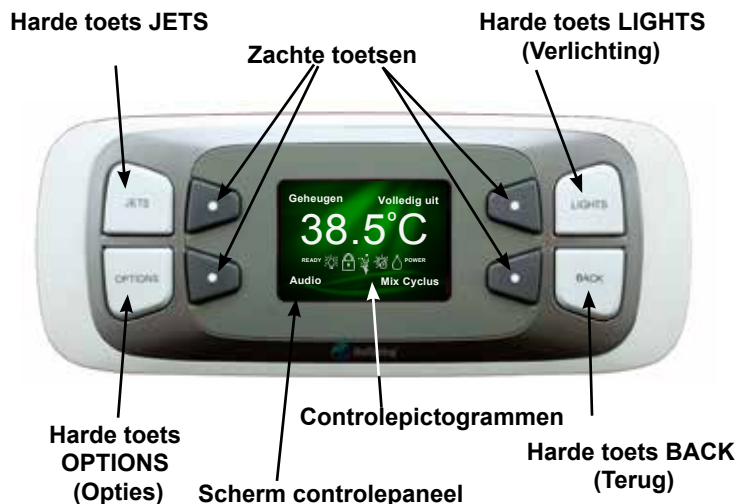

ZACHT TOETSEN

De vier binnenste toetsen worden in deze handleiding de 'zachte toetsen' genoemd. Het drukken op een zachte toets zal de functie op het controlepaneel naast de knop activeren. Het scherm van het controlepaneel bevestigt dat u een toets ingedrukt hebt en dat de geselecteerde functie uitgevoerd werd. Als het scherm even niet gebruikt wordt (45 seconden), gaat het terug naar de startpagina waarin het scherm verscheidene minuten zal blijven staan voordat het in stand-by modus gaat. Als u op een toets drukt, zal een slapend scherm opnieuw geactiveerd worden.

INDICATIEPICTOGRAMMEN

De indicatiepictogrammen zijn enkel te zien op het startscherm. Ze zijn zichtbaar als de functie van het pictogram actief is.

READY **READY-pictogram:** Het READY-indicatiepictogram wordt weergegeven wanneer de watertemperatuur binnen 1°C van de ingestelde temperatuur ligt. Het gaat uit zodra de temperatuur niet meer binnen dit bereik ligt. Als u de watertemperatuur hoger of lager instelt, gaat het READY-pictogram uit tot de watertemperatuur binnen het aanvaardbare bereik voor de nieuwe temperatuur komt. Een knipperend READY-pictogram wijst op een probleem met de temperatuursensor (zie het gedeelte Probleem oplossen voor meer informatie)

Pictogram van de spa-verlichting: Het pictogram van de Spa-verlichting brandt als de verlichting in de spa aan staat. Het pictogram wordt weergegeven zolang de spa-verlichting geactiveerd is. Het pictogram van de spa-verlichting knippert als het kleurenwiel aangeschakeld is.

Pictogram van de spa- of temperatuurvergrendeling: Het pictogram van de spa- of temperatuurvergrendeling wordt weergegeven als de spa-vergrendeling of temperatuurvergrendeling geactiveerd is. Het pictogram van de vergrendeling zal niet knipperen.

Pictogram van de jetpomp: Het pictogram van de jetpomp brandt als er een jetpomp aan is. Het pictogram van de jetpomp zal knipperen als de reinigingscyclus van tien minuten bezig is.

Pictogram van de zomermodus: Het pictogram van de Zomermodus wordt weergegeven wanneer de zomermodus AAN staat. In de zomermodus blijven de verwarming en circulatiepomp gedurende acht uur uit. Het pictogram van de zomermodus zal niet knipperen.

Pictogram van de waterverzorging: Het pictogram van de waterverzorging brandt als er een waterverzorgingsapparaat gedetecteerd wordt in het systeem en het waterverzorgingssysteem goed werkt. Het pictogram zal knipperen als het waterverzorgingssysteem uw aandacht nodig heeft.

POWER **POWER-pictogram:** Het POWER-indicatiepictogram wordt weergegeven wanneer de spa op de juiste wijze stroom ontvangt. Het heeft ook een diagnosefunctie – als het Power-lampje knippert, is de maximaalthermostaat van de verwarming in werking getreden, bijvoorbeeld omdat het spa-water de maximaal toegestane temperatuur overschrijdt, of omdat een storing is opgetreden (zoals te weinig waterstroming door verstopte filters). Als het Power-pictogram niet wordt weergegeven, betekent dit dat er een probleem is met de schakelkast van de spa of met de stroomtoevoer naar de spa (raadpleeg het gedeelte Probleem oplossen voor meer informatie).

HET OPTIESCHERM

Het optiescherm is een tussenscherm dat u naar verschillende optionele instellingen leidt.

Druk op het controlepaneel op de harde toets OPTIONS (Opties) om het optiescherm weer te geven.

Druk op de zachte toets naast de beschrijving om naar het scherm van de beschrijving te gaan.

BELANGRIJK: Audio en het FRESHWATER-zoutsysteem worden enkel weergegeven in het optiescherm indien uw spa is uitgerust met deze functies.

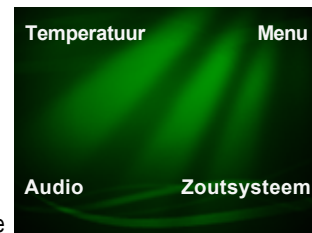

STARTSCHERM



De temperatuur die in het midden van het startscherm wordt weergegeven, is de daadwerkelijke temperatuur van het water in de spa. Als het READY-lampje op het controlepaneel brandt, dan is de werkelijke watertemperatuur binnen 1°C van de ingestelde temperatuur. De functies van de zachte toetsen zijn als volgt:

MEMORY (GEHEUGEN)

Deze functie haalt de instelling voor de jets en verlichting terug die actief waren voordat de toets All Off (Volledig Uit) werd ingedrukt.

BELANGRIJK: Als de jetcyclus niet start, controleert u of de SPA-VERGRENDING uitgeschakeld is. SPA LOCK (spa-vergrendeling) schakelt de bediening van het hoofd- en hulpcontrolepaneel uit.

ALL OFF (VOLLEDIG UIT)

Deze functie schakelt de jets en verlichting onmiddellijk uit, en slaat de laatste actieve instellingen van de jets en verlichting op.

AUDIO

Als u bij uw spa muziek- of tv-accessoires hebt aangeschaft, kunt u met deze functie het Audio-menu openen.

CLEAN (REINIGEN)

Functioneert als tijdklok voor de waterbehandeling, schakelt de jetcyclus in gedurende tien minuten. Het jet-pictogram (op het startscherm) gaat knipperen om aan te geven dat de jetcyclus bezig is met de reinigingscyclus. Vervolgens kunt u de juiste dosis chemicaliën voor het water van de spa aan het filtercompartiment toevoegen. Na tien minuten worden de jetcyclus en het Clean-lampje automatisch uitgeschakeld.

BELANGRIJK: Sommige functies van de zachte toetsen zullen alleen geïllustreerd worden als de accessoire geïnstalleerd is.

TEMPERATUURREGELING

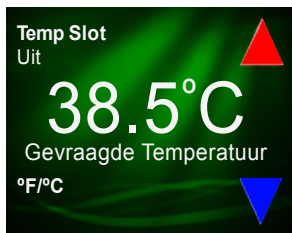

U kunt de temperatuur instellen op een waarde tussen 26°C en 40°C. De watertemperatuur van elke spa kan iets hoger of lager zijn afhankelijk van het huidige gebruik, de toestand van uw spa en de buitentemperatuur.

De eerste keer dat u de stroom inschakelt, wordt de watertemperatuur automatisch ingesteld op 38°C. Deze instelling werd in de fabriek voorgeprogrammeerd. Nadat

de spa ingesteld en gebruikt werd, wordt de laatste door de gebruiker ingestelde temperatuur in het geheugen opgeslagen. Als de stroomtoevoer naar de spa onderbroken wordt, keert de spa bij herstelling van de stroomtoevoer automatisch terug naar de laatste ingestelde temperatuur.

Om de ingestelde watertemperatuur weer te geven:

- Druk op het controlepaneel op de harde toets **OPTIONS** (Opties).
- Druk op de zachte toets naast **Temperature** (Temperatuur). Het temperatuurscherm wordt dan getoond. Dit scherm zal automatisch als het 45 seconden niet gebruikt wordt, terugkeren naar het Startscherm.

Om de ingestelde watertemperatuur te verhogen:

- Druk op de zachte toets naast **▲**. Telkens u op deze toets drukt, wordt de ingestelde temperatuur met een 0,5°C verhoogd. Als u de toets ingedrukt houdt, wordt de ingestelde temperatuur elke halve seconde met een 0,5°C verhoogd.

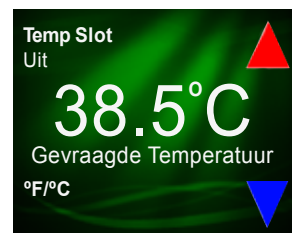

Om de ingestelde watertemperatuur te verlagen:

- Druk op de zachte toets naast **▼**. Telkens u op deze toets drukt, wordt de ingestelde temperatuur met een 0,5°C verlaagd. Als u de toets ingedrukt houdt, wordt de ingestelde temperatuur elke halve seconde met een 0,5°C verlaagd.

Als de temperatuurinstelling niet verandert, moet u de functies **TEMP LOCK** (temperatuurvergrendeling) en **SPA LOCK** (spa-vergrendeling) controleren. Als een van de vergrendelingsfuncties actief is, kunt u de temperatuurinstelling niet veranderen.

De temperatuur kan zowel in Celsius als Fahrenheit worden weergegeven. Druk op de zachte toets naast **°F/°C** om een van de twee te kiezen.

VERGRENDELINGSFUNCTIES

Vanaf het controlepaneel kunt u twee vergrendelingsfuncties inschakelen: Temperature Lock (temperatuurvergrendeling) en Spa Lock (spa-vergrendeling). De vergrendeling blijft geactiveerd tot u de specifieke toetsencombinatie indrukt om de vergrendelingsfunctie uit te schakelen. Zelfs als de stroom naar de spa even onderbroken wordt, blijft de vergrendeling geactiveerd.

TEMPERATUURVERGRENDING

Als de temperatuurvergrendeling is geactiveerd, voorkomt het dat de door u gewenste instelling voor de temperatuur gewijzigd wordt. Alle andere functies op het controlepaneel blijven normaal werken als de temperatuurvergrendeling 'AAN' is. Deze functie voorkomt dat andere mensen de instellingen van de eigenaar wijzigen.

Om de temperatuurvergrendeling in te

schakelen:

- Druk op het controlepaneel op de harde toets **OPTIONS** (Opties).
- Druk op de zachte toets naast **Temperature** (Temperatuur) om verder door het scherm te bladeren.
- Druk op de zachte toets naast **Temp Lock Off** (Temperatuurvergrendeling Uit) om naar het scherm **Temp Lock On** (Temperatuurvergrendeling Aan) te gaan.

BELANGRIJK: Het pictogram Temperature/Spa Lock is weergegeven op het startscherm als de temperatuurvergrendeling geactiveerd is.

Om de temperatuurvergrendeling uit te schakelen:

- Druk op het controlepaneel op de harde toets **OPTIONS** (Opties).
- Druk op de zachte toets naast **Temp Lock** (Temperatuurvergrendeling)
- Druk op de zachte toets naast **Temp Lock On** (Temperatuurvergrendeling Aan) om naar het scherm **Temp Lock Off** (Temperatuurvergrendeling Uit) te gaan om Temp Lock (temperatuurvergrendeling) en het pictogram uit te schakelen.

SPA LOCK (SPA-VERGREDELING)

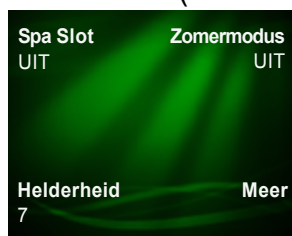

Als de spa-vergrendelingsfunctie geactiveerd is, kunnen er geen functies meer gewijzigd worden op het controlepaneel. Hiermee voorkomt u dat andere mensen knoeien met de instellingen van de jets, de verlichting en temperatuur van uw spa. Het controlepaneel zal niet reageren op het indrukken van harde of zachte toetsen als de spa vergrendeld is.

Om de Spa-vergrendeling in te schakelen:

- Druk op de harde toets **OPTIONS** (Opties).
- Druk op de zachte toets naast **Set-up** (Instelling).
- Druk op de zachte toets naast **Spa Lock Off** (spa-vergrendeling uit).

BELANGRIJK: Het pictogram voor de temperatuur-/spa-vergrendeling wordt weergegeven zolang de schermen zijn vergrendeld.

Om de Spa-vergrendeling uit te schakelen:

- Druk tegelijkertijd op de harde toetsen **OPTIONS** (Opties) en **LIGHTS** (Verlichting) en houd ze drie seconden ingedrukt. Het pictogram voor de spa-vergrendeling gaat uit.

BELANGRIJK: U kunt de spa-vergrendelingsfunctie inschakelen zelfs als de temperatuurvergrendeling al is ingeschakeld. U hoeft de temperatuurvergrendeling niet eerst uit te schakelen om de spa-vergrendelingsfunctie in te schakelen. Als de temperatuurvergrendeling al ingeschakeld was als u de spa-vergrendeling inschakelt, blijft deze ingeschakeld als u de spa-vergrendeling uitschakelt.

BEDIENING VAN DE JETS



De harde toets **JETS** activeert de jetpompen. Wanneer u op de harde toets **JETS** drukt, zal het jetmenu worden weergegeven op het controlepaneel met Jet 1 in de stand Laag. Het pictogram voor de jetpomp wordt ook weergegeven op het startscherm. Druk een van de zachte toetsen in om de jefuncties te wijzigen tussen hoge of lage snelheid (indien beschikbaar) en uit.

Het **PRISM-model** heeft 3 jetpompen. Jet 3 is enkel bij de **PRISM**-spa's terug te vinden in de rechterhoek beneden. De derde jetpomp kan enkel geactiveerd worden door op de zachte toets naast Jet 3 te drukken.

Het jefpictogram (op het startscherm) zal blijven branden tot de toets ingedrukt wordt om de jetpomp(en) uit te zetten, of na twee uur continu gebruik wanneer de pomp(en) automatisch afgesloten worden door het besturingssysteem.

De jetpompen gaan na twee uur continu werking vanzelf uit om oververhitting te voorkomen en energie te sparen in het geval u vergeten bent dat ze aan stonden. De jets kunnen onmiddellijk opnieuw gestart worden.

BELANGRIJK: De jetpompen werken niet als de spa-vergrendelingsfunctie is ingeschakeld.

U kunt ook de hele jefpompcyclus doorlopen door als volgt alleen de harde toets **JETS** te gebruiken:

PRISM, PULSE, FLAIR & FLASH

1 keer drukken = jetpomp 1 op Laag	2 keer drukken = jetpomp 1 op Hoog
3 keer drukken = beide jetpompen op hoge snelheid	4 keer drukken = jetpomp 1 op Laag, jetpomp 2 op Hoog
5 keer drukken = jetpomp 2 op Hoog	6 keer drukken = alle pompen uit

BEAM & STROBE

1 keer drukken = jetpomp op Hoog	2 keer drukken = jetpomp OFF (uit)
----------------------------------	------------------------------------

BEDIENING VAN DE VERLICHTING

Alle **HOT SPRING**-spa's zijn uitgerust met verlichting in meerdere kleuren.

Door op de harde toets **LIGHTS** (verlichting) te drukken, wordt zowel de buiten- als de binnenverlichting aangeschakeld.

BELANGRIJK: Door een tweede keer op de harde toets **Lights** (verlichting) te drukken wordt de binnenverlichting gedimd tot 2. Druk drie keer op de toets **Lights** en de binnenverlichting wordt gedimd tot 1. Als u vier keer op de harde toets **Lights** drukt, wordt de binnenverlichting uitgeschakeld. Druk vijf keer op de harde toets **Lights** om alle lichten uit te schakelen.

Gebruik het scherm om de intensiteit van de binnenverlichting van de spa te wijzigen:

- Druk op de zachte toets naast **Dimmer**. Er zijn drie (3) helderheidsniveaus en u kunt de verlichting desgewenst uitschakelen.

BELANGRIJK: Door meerdere keren op de harde toets **LIGHTS** (verlichting) te drukken zal ook de intensiteit van de binnenverlichting van de spa wijzigen op het scherm van de binnenverlichting van de helderste stand tot uit en terug naar de helderste stand.



Om de kleur van de binnenverlichting te wijzigen:

- Druk op de zachte toets naast **Color** (Kleur). De kleuren zijn als volgt: 1) Blauw, 2) Turkoois, 3) Groen, 4) Wit, 5) Geel, 6) Rood, 7) Magenta, 8) Kleurenwiel aan, 9) Kleurenwiel uit.

OPMERKING: Het pictogram van de verlichting knippert op het startscherm als het kleurenwiel aangeschakeld is.

Druk op **Lights Off** om alle verlichting uit te schakelen:

Buitenverlichting:

- Druk op de zachte toets naast **Exterior Lights** (buitenverlichting) om het scherm voor de buitenverlichting te zien.

- Voor **dim-** en **kleur**functies, zie de bovenstaande informatie over Binnenverlichting.

- Druk op de zachte toets naast **Daily Lights** (dagelijkse verlichting) om de buitenverlichting gedurende 24 uur aan te schakelen. Door de timer in te schakelen schakelt de buitenverlichting elke dag gedurende 6 uur aan, telkens op hetzelfde tijdstip van de dag.

- Druk twee keer op de zachte toets naast **Daily Lights** (dagelijkse verlichting) om de timer uit te schakelen.

- Druk op de zachte toets naast **Interior Lights** (binnenverlichting) om terug te keren naar het menu voor de binnenverlichting.



ZOMERMODUS

Uw **HOT SPRING**-spa is voorzien van een zomermodus. Tijdens de zeer warme zomermaanden kan de zomermodus ingeschakeld worden om de temperatuur voor het water te behouden. Als de timer voor de zomermodus wordt ingeschakeld, gaat de verwarming onmiddellijk uit. De circulatiepomp blijft nog ongeveer vijf minuten draaien om het water door de verwarming te laten circuleren om deze af te koelen. Zowel de verwarming als de circulatiepomp blijven de komende acht uur uitgeschakeld. Het pictogram voor de zomermodus wordt weergegeven op het controlepaneel en blijft weergegeven zolang de zomermodus is ingeschakeld. De circulatiepomp en verwarming gaan automatisch gedurende dezelfde acht uur per dag uit, totdat de zomermodus wordt uitgeschakeld. Het wordt aanbevolen de zomermodus 's morgens in te schakelen, zodat de spa uit is op de warmste tijd van de dag en zodat de circulatiepomp 's avonds weer opstart als u weer van de spa wilt kunnen genieten.

BELANGRIJK: De zomermodus verlaagt de temperatuur van het water niet tot onder de omgevings temperatuur. Omgevingscondities, waaronder luchtvochtigheid, wind en schaduw hebben invloed op de watertemperatuur van uw spa.

Om de zomermodus te activeren, gaat u als volgt te werk:

- Druk op het controlepaneel op de harde toets **OPTIONS** (Opties).
- Druk op de zachte toets naast **Set-up** (Instelling).
- Druk op de zachte toets naast **Summer Timer** (zomermodus) om de zomermodus in te schakelen. Het pictogram van de zomermodus (op het startscherm) wordt weergegeven indien de zomermodus actief is.

BELANGRIJK: Als de temperatuur van het water lager wordt dan 26,7°C, wordt de zomermodus automatisch uitgeschakeld.

- De zomermodus moet uitgeschakeld worden zodra het weer kouder wordt. Dit doet u door de laatste drie stappen nogmaals uit te voeren. Het pictogram voor de zomermodus zal uitgaan.



HELDERHEID

Als u de helderheid van het scherm van het controlepaneel wilt wijzigen:

- Druk op het controlepaneel op de harde toets **OPTIONS** (Opties).
- Druk op de zachte toets naast **Set-up** (Instelling).
- Druk op de zachte toets naast **Brightness** (**Helderheid**) om de helderheid van 7 naar 1 te verlagen.

BELANGRIJK: Als u op de zachte toets **Brightness** (Helderheid) drukt bij nummer 1, zal de schermhelderheid weer terug naar 7 gaan.



TAAL

Het scherm van het controlepaneel kan in zeven verschillende talen bekeken worden. De talen zijn Engels, Frans, Duits, Nederlands, Zweeds, Noors en Spaans. Om de taal te wijzigen:

- Druk op het controlepaneel op de harde toets **OPTIONS** (Opties).
- Druk op de zachte toets naast **Set-up** (Instelling).
- Druk op de zachte toets naast **More** (Meer)
- Druk op de zachte toets naast **Language** (Taal) tot de gewenste taal verschijnt.



BELANGRIJK: Mocht u per ongeluk de taal wijzigen in een taal die u niet kent, herhaalt u de vorige stappen waarbij **Set-up** (Instelling) in de hoek rechtsboven staat en **Language** (Taal) in de hoek rechtsonder.

AUTOMATISCHE REINIGINGSCYCLUS (AUTO CLEAN CYCLE)

Zodra de ON-toets de eerste keer wordt ingedrukt, activeert de automatische reinigingscyclus de jets om de 24 uur gedurende 10 minuten.

- Druk op het controlepaneel op de harde toets **OPTIONS** (Opties).
- Druk op de zachte toets naast **Set-up** (Instelling).
- Druk op de zachte toets naast **More** (Meer)
- Druk op de zachte toets naast **Auto Clean Cycle** (automatische reinigingscyclus)

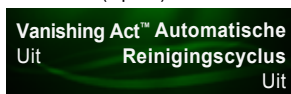

VANISHING ACT-CYCLUS

De **VANISHING ACT**-cyclus schakelt de jets in gedurende 6 uur, ENKEL te gebruiken met **VANISHING ACT** (zie pagina 11)

- Druk op het controlepaneel op de harde toets **OPTIONS** (Opties).



- Druk op de zachte toets naast **Set-up** (Instelling).
- Druk op de zachte toets naast **More** (Meer)
- Druk op de zachte toets naast **VANISHING ACT**.

FRESHWATER -ZOUTSYSTEEM

(OPTIONEEL)

Als het **FRESHWATER**-zoutstelsysteem geïnstalleerd is op uw spa kunt u als volgt naar het scherm gaan:

- Druk op het controlepaneel op de harde toets **OPTIONS** (Opties).
- Druk op de zachte toets naast **FRESHWATER**-zoutstelsysteem.

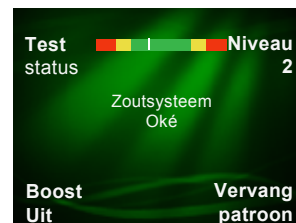

(zie de gebruikershandleiding van het **FRESHWATER**-zoutstelsysteem voor meer informatie).

AUDIO (OPTIONEEL)

Als er een draadloos audiogeluidssysteem geïnstalleerd is, zullen zowel het startscherm als het scherm **Options** (Opties) de functie **Audio** weergeven. Om het scherm met het **Audio**-menu te openen:

- Druk op de zachte toets naast **Audio**.



HET AUDIOSYSTEEM AAN-/ UITSCHAKELEN

- Druk op de zachte toets naast **Audio OFF** (Audio uit) om het geluidssysteem uit te schakelen of naast **Audio ON** (Audio aan) om het aan te schakelen. Audio moet **AAN** staan om door de **Audio**-schermen te kunnen bladeren.

OM TE KOPPELEN VIA BLUETOOTH

1. Druk 3 keer op de zachte toets **Function: SET** (Functie: INSTELLEN) om verder te gaan naar het scherm **Enter Setup** (Instellingen invoeren). Druk op de zachte toets **Enter Setup** (Instellingen invoeren) om naar het scherm **Setup Source** (Muziekbron instellen) te gaan. Bluetooth moet geselecteerd zijn.
2. Druk 6 keer op de zachte toets **SETUP Source** (Muziekbron instellen) in het scherm **SETUP Source** (Muziekbron instellen) om naar het scherm **PAIR** (koppelen) te gaan.
3. Druk op de zachte toets **PAIR** (koppelen) en vervolgens op "connect" (verbinding maken) naast **Mijn Spa BTXR** op uw apparaat om te koppelen. Indien u dit niet vindt, is er mogelijk al een ander apparaat gekoppeld (zie Koppeling met Bluetooth verbreken op de volgende pagina).

Na het koppelen kunt u uw Bluetooth-apparaat gebruiken. Er kan maar één gekoppeld Bluetooth-apparaat tegelijk gebruikt worden.



HET VOLUME AANPASSEN

- Druk op de zachte toets naast **▲** of **▼** om het volume te wijzigen.
- Druk op de zachte toets **Function: SET** (Functie: INSTELLEN) om verder te gaan naar het scherm **Play/Pause** (Afspelen/Pauze).



OM TE PAUZEREN/AF TE SPELEN (LIEDJE)

- Druk op de zachte toets naast **PLAY/PAUSE (Afspelen/Pauze)** (in de rechterbovenhoek) om de muziek af te spelen of te pauzeren.
- Druk op de zachte toets **Function: PLAY/PAUSE** (Functie: Afspelen/Pauzeren) om naar het scherm TRACK te gaan.

OPMERKING: Sommige audiobronnen geven ook de titel van het liedje weer.

- Druk op de zachte toets **Function: SET** (Functie: INSTELLEN) om verder te gaan naar het scherm Forward (Doorspoelen).

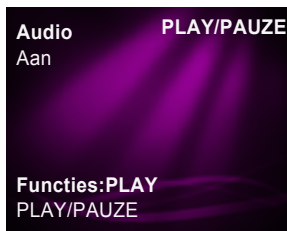

OM DE TRACK TE WIJZIGEN (LIEDJE)

- Druk op de zachte toetsen **FORWARD** (Doorspoelen) of **BACK** (Terugspoelen) om de track (het liedje) te wijzigen.
- Druk op de zachte toets **Function: TRACK** (Functie: Track) om verder te gaan naar het scherm SET-UP (Instelling).
- Druk op de zachte toets **Function: SET** (Functie: INSTELLEN) om verder te gaan naar het scherm Enter Setup (Instellingen invoeren).

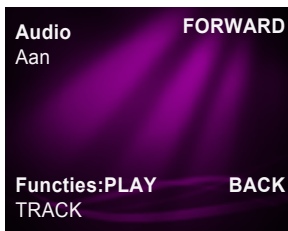

OM NAAR HET MENU SETUP (INSTELLINGEN) TE GAAN

- Druk op de zachte toets **ENTER SET-UP** (Instellingen invoeren) om te bladeren naar het scherm **SET-UP SOURCE** (Muziekbron instellen).

BELANGRIJK: Als u op de zachte toets **Function: SETUP** (Functie: instelling) drukt, gaat het scherm terug naar het scherm Volume. Druk op de harde toets **BACK** (Terug) om indien gewenst de Audio-schermen te verlaten.

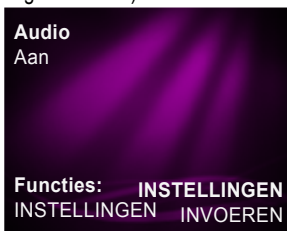

OM DE AUDIOBRON TE WIJZIGEN

- Dit scherm Source (Muziekbron) geeft aan welke muziekbron de spa op dat moment gebruikt.
- Druk op de zachte toetsen **▲** of **▼** om de gewenste muziekbron te wijzigen: TV, AUX of Bluetooth®.

Om het scherm Bluetooth te gebruiken, moet uw audio-Bluetooth-apparaat aan de spa gekoppeld worden.



OM TREBLE (HOGE TONEN) AAN TE PASSEN

- Druk op de zachte toets **SETUP SOURCE** (Muziekbron instellen) om naar het scherm SETUP Tone, Treble (Instelling tonen, hoge tonen).
- Druk op de zachte toets naast **▲** of **▼** om Treble (Hoge tonen) te wijzigen tussen -5 en +5.
- Druk op de zachte toets **SETUP Tone, Treble** (Instelling tonen, hoge tonen) om verder te gaan naar het scherm Tone, Bass (Tonen, Bas).



OM BASS (BAS) AAN TE PASSEN

- Druk op de zachte toets naast **▲** of **▼** om de bas te wijzigen tussen -5 en +5.
- Druk op de zachte toets **SETUP Tone, Bass** (Instelling tonen, bas) om verder te gaan naar het scherm Balance (Balans).

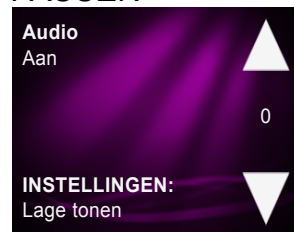

OM BALANCE (BALANS) AAN TE PASSEN

- Druk op de zachte toets naast **▲** of **▼** om Balance (Balans) te wijzigen tussen -5 en +5.
- Druk op de zachte toets **SETUP Balance** (Instelling balans) om verder te gaan naar het scherm Subwoofer Volume.



OM DE SUBWOOFER AAN TE PASSEN

- Druk op de zachte toets naast **▲** of **▼** om het subwoofervolume te wijzigen tussen 0 en 11.
- Druk op de zachte toets **SETUP Balance** (Instelling balans) om verder te gaan naar het scherm Reset.



OM DE VERBINDING MET BLUETOOTH TE VERBREKEN (RESET)

- Gebruik de zachte toets naast **Reset** om een apparaat dat gebruik maakt van het spa-muzieksysteem los te koppelen zodat er een ander gekoppeld apparaat gebruikt kan worden. Dit is ook nodig wanneer u meerdere apparaten probeert te koppelen omdat koppelen NIET mogelijk is wanneer er een ander apparaat is aangesloten op het muzieksysteem.



- Druk op de zachte toets **SETUP Music Status** (Instelling muziekstatus) om verder te gaan naar het scherm Pair (koppelen).

- Druk op de zachte toets **PAIR** (koppelen) en vervolgens op "connect" naast **My Spa BTXR** op uw apparaat om te koppelen.



BELANGRIJK: Gebruik de harde toets **BACK** (terug) om, indien nodig, terug te gaan naar het scherm **Function:SET** (Functie: INSTELLEN).

JETMENU'S

PRISM (MODEL PSME)

Jetpomp 1 - Jetsysteem 1 Omleidingsdraaiknop in stand

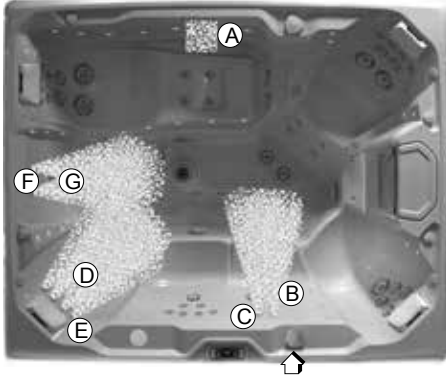

- a. 1 waterval (hendel moet in de stand ON (AAN) staan)
- b. 2 enkelvoudige roterende standaardjets
- c. 4 richtbare **PRECISION**-jets
- d. 6 richtbare **PRECISION**-jets
- e. 4 roterende **PRECISION**-jets
- f. 4 roterende **PRECISION**-jets
- g. 1 dubbele roterende XL-jet

Jetpomp 1 - Jetsysteem 2 Omleidingsdraaiknop in stand

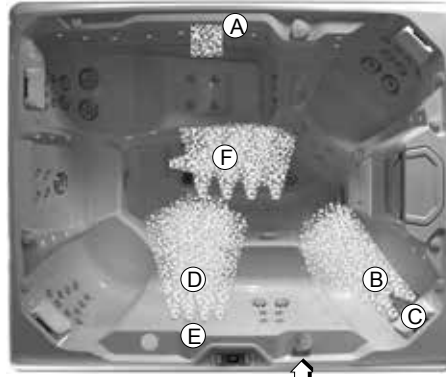

- a. 1 waterval (hendel moet in de stand ON (AAN) staan)
- b. 1 richtbare XL-jet
- c. 4 dubbele roterende standaardjets
- d. 1 dubbele roterende standaardjet
- e. 6 richtbare **PRECISION**-jets
- f. 5 richtbare **PRECISION**-jets

Jetpomp 2

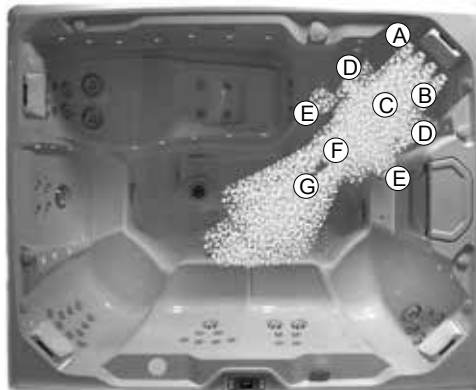

- a. 4 richtbare **PRECISION**-jets
- b. 2 enkelvoudige roterende standaardjets
- c. 2 richtbare XL-jets
- d. 2 richtbare **PRECISION**-jets
- e. 2 roterende **PRECISION**-jets
- f. 4 richtbare **PRECISION**-jets
- g. 2 richtbare standaardjets

Jetpomp 3 - Jetsysteem 1 Omleidingsdraaiknop in stand

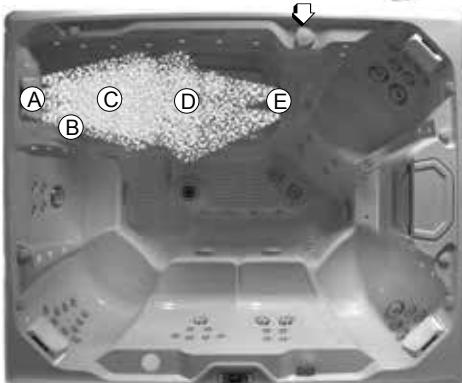

- a. 6 richtbare **PRECISION**-jets
- b. 2 dubbele roterende standaardjets
- c. 2 enkelvoudige roterende XL-jets
- d. 4 richtbare **PRECISION**-jets
- e. 2 richtbare standaardjets

Jetpomp 3 - Jetsysteem 2 Omleidingsdraaiknop in stand

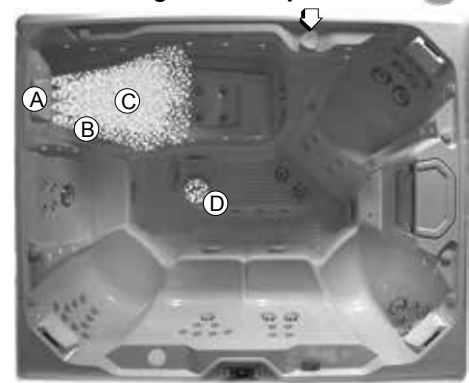

- a. 6 richtbare **PRECISION**-jets
- b. 2 dubbele roterende standaardjets
- c. 2 enkelvoudige roterende XL-jets
- d. 1 XXL-jet

JETMENU'S

PULSE (MODEL PLSE)

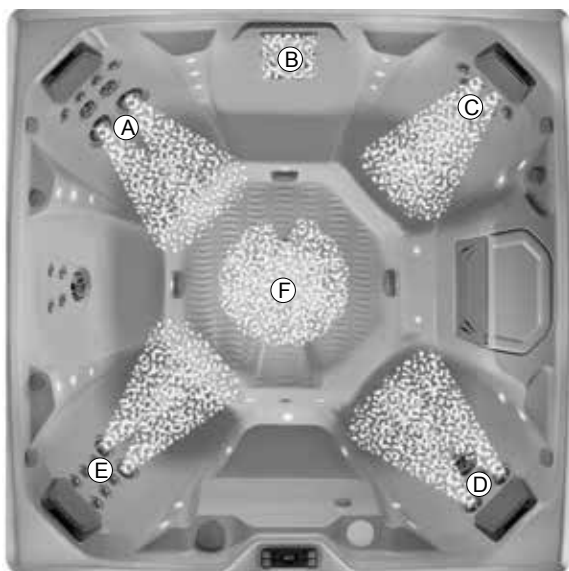

Jetpomp 1

- a. 2 richtbare XL-jets
- b. 1 waterornament (hendel moet in de stand ON (AAN) staan)
- c. 2 richtbare **PRECISION**-jets
- d. 2 enkelvoudige roterende standaardjets
- e. 2 richtbare standaardjets
- f. 7 richtbare **PRECISION**-jets

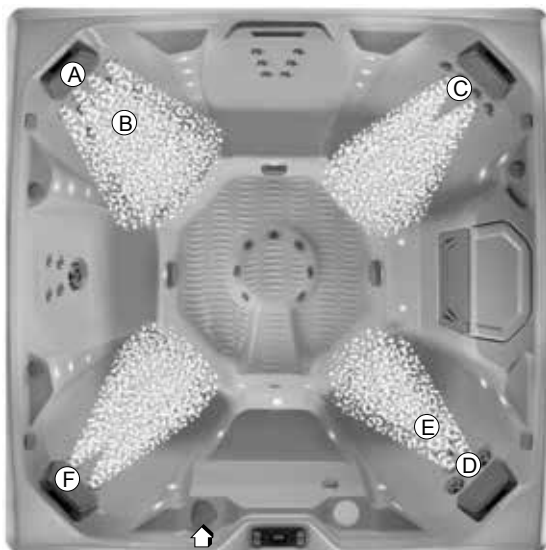

Jetpomp 2 - Jetsysteem 1

Omleidingsdraaiknop in stand ●

- a. 4 richtbare **PRECISION**-jets
- b. 2 enkelvoudige roterende standaardjets
- c. 6 richtbare **PRECISION**-jets
- d. 2 richtbare **PRECISION**-jets
- e. 1 enkelvoudige roterende XL-jet
- f. 6 richtbare **PRECISION**-jets

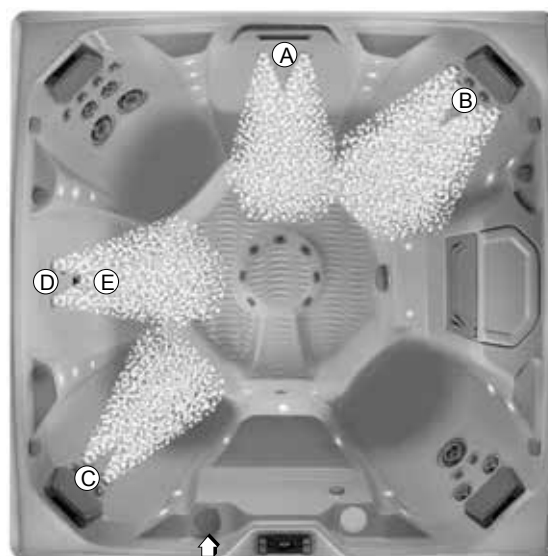

Jetpomp 2 - Jetsysteem 2

Omleidingsdraaiknop in stand ●

- a. 6 richtbare **PRECISION**-jets
- b. 8 richtbare **PRECISION**-jets
- c. 4 richtbare **PRECISION**-jets
- d. 4 roterende **PRECISION**-jets
- e. 1 dubbele roterende XL-jet

JETMENU'S

FLAIR (MODEL FLRE)

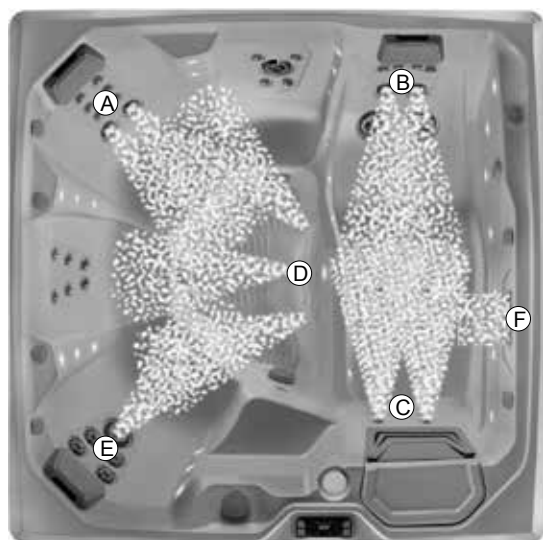

Jetpomp 1

- a. 2 richtbare standaardjets
- b. 2 dubbele roterende standaardjets
- c. 4 richtbare **PRECISION**-jets
- d. 3 richtbare standaardjets
- e. 1 richtbare XL-jet
- f. 1 waterornament (hendel moet in de stand ON (AAN) staan)

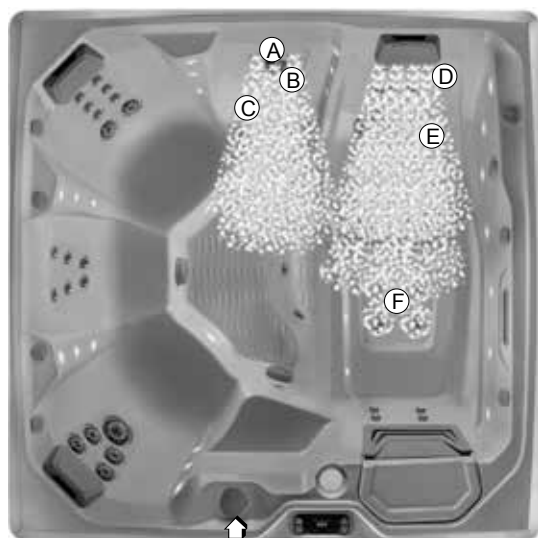

Jetpomp 2 - Jetsysteem 1

Oml leidingsdraaiknop in stand ●

- a. 2 richtbare **PRECISION**-jets
- b. 1 dubbele roterende XL-jet
- c. 2 richtbare **PRECISION**-jets
- d. 4 richtbare **PRECISION**-jets
- e. 2 enkelvoudige roterende XL-jets
- f. 4 richtbare **PRECISION**-jets



Jetpomp 2 - Jetsysteem 2

Oml leidingsdraaiknop in stand ●

- a. 6 richtbare **PRECISION**-jets
- b. 2 dubbele roterende standaardjets
- c. 2 richtbare standaardjets
- d. 2 richtbare **PRECISION**-jets
- e. 4 richtbare **PRECISION**-jets

JETMENU'S FLASH (FSHE)

Jetpomp 1

- a. 2 enkelvoudige roterende standaardjets
- b. 1 waterornament (hendel moet in de stand ON (AAN) staan)
- c. 4 richtbare **PRECISION**-jets
- d. 4 richtbare **PRECISION**-jets
- e. 2 richtbare standaardjets
- f. 1 richtbare XL-jet

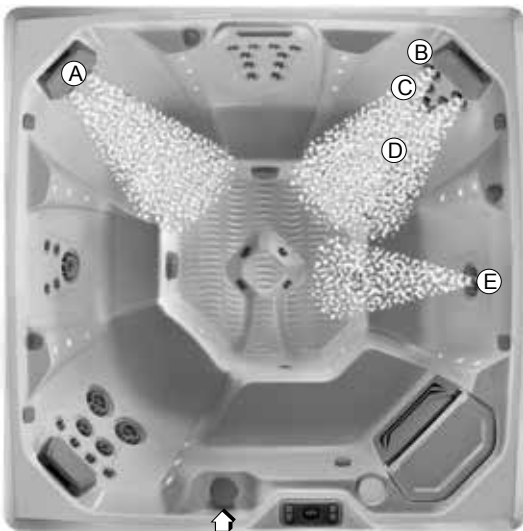
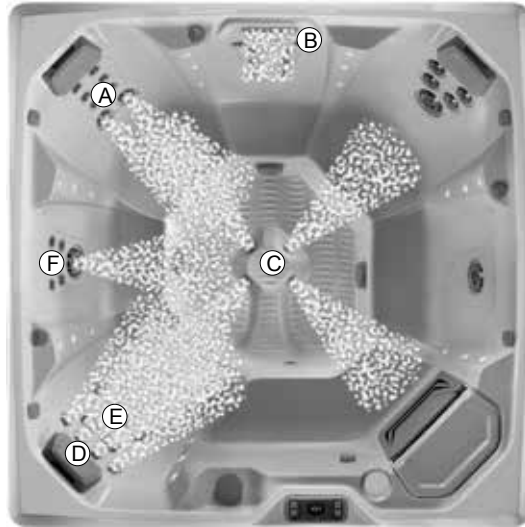

Jetpomp 2 – Jetsysteem 1

Oml leidingsdraaiknop in stand 

- a. 6 richtbare **PRECISION**-jets
- b. 2 enkelvoudige roterende standaardjets
- c. 2 richtbare standaardjets
- d. 1 roterende XL-jet
- e. 1 dubbele roterende XL-jet

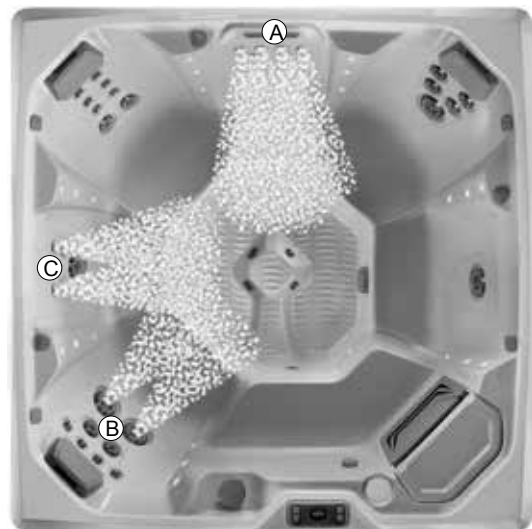

Jetpomp 2 - Jetsysteem 2

Oml leidingsdraaiknop in stand 

- a. 10 richtbare **PRECISION**-jets
- b. 2 roterende XL-jets
- c. 4 richtbare **PRECISION**-jets

JETMENU'S BEAM (BMIIE)

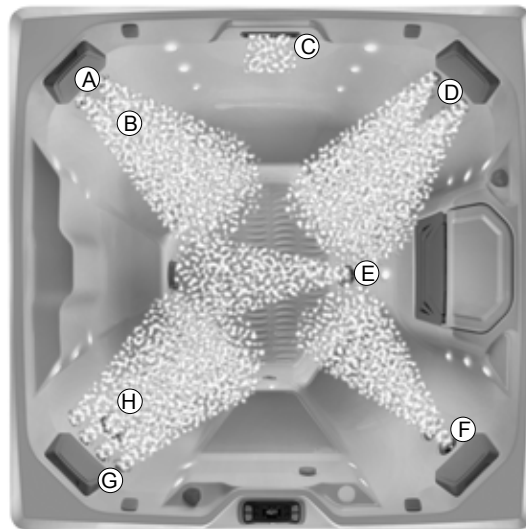

Jetpomp

- a. 4 richtbare **PRECISION**-jets
- b. 1 richtbare standaardjet
- c. 1 waterornament (hendel moet in de stand ON (AAN) staan)
- d. 6 richtbare **PRECISION**-jets
- e. 1 richtbare standaardjet
- f. 2 enkelvoudige roterende standaardjets
- g. 4 richtbare **PRECISION**-jets
- h. 1 richtbare XL-jet

JETMENU'S STROBE (STRBE)

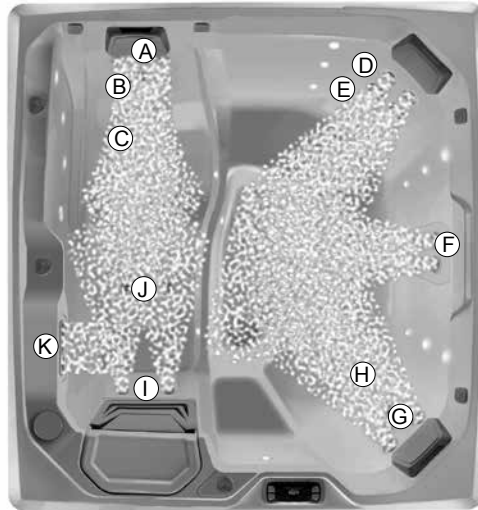

Jetpomp

- a. 4 richtbare **PRECISION**-jets
- b. 1 richtbare XL -jet
- c. 1 dubbele roterende XL-jet
- d. 2 richtbare **PRECISION**-jets
- e. 2 dubbele roterende standaardjets
- f. 4 richtbare **PRECISION**-jets
- g. 4 richtbare **PRECISION**-jets
- h. 1 richtbare standaardjet
- i. 2 richtbare **PRECISION**-jets
- j. 2 richtbare **PRECISION**-jets
- k. 1 waterornament
(draaiknop moet in de stand ON (AAN) staan)

VERZORGING EN

ONDERHOUD VAN UW SPA

Uw **HOT SPRING**-spa is vervaardigd van hoogwaardig en zeer duurzaam materiaal. Toch wordt de levensduur van de spa en de individuele onderdelen uiteindelijk bepaald door het onderhoudsprogramma. De spa zal langer meegaan als u hem regelmatig onderhoudt en als u het advies in dit deel opvolgt.

INSTRUCTIES VOOR HET LEEG LATEN LOPEN EN OPNIEUW VULLEN

BELANGRIJK: Het wordt **NIET** aanbevolen om uw spa opnieuw te vullen als de omgevingstemperatuur lager is dan 10° C.

1. Sluit de stroomtoevoer naar de spa af door beide hoofdschakelaars in de aansluitkast uit te zetten.
2. Zoek de afvoerkraan (onder frontpaneel) voor de spa en verwijder de afvoerdop. Bevestig het ene uiteinde van een tuinslang op de afvoerkraan (om te vermijden dat de ruimte rond de spa onderloopt) en leid het andere uiteinde van de tuinslang naar een geschikte afvoer. Water met een hoge concentratie aan ontsmettingsmiddelen kan schadelijk zijn voor planten en gras.
3. Draai de kraan open. Het water loopt weg onder invloed van de zwaartekracht.
4. Laat al het water weglopen via de afvoer.
5. Wanneer de spa leeg is, dient u de kuip te controleren en indien nodig te reinigen. (Volg de aanwijzingen onder 'Onderhoud van de buitenkant'.)
6. Draai de afvoerkraan dicht en draai de afvoerdop opnieuw vast.
7. Installeer nieuwe filters of maak de bestaande filters schoon met **FRESHWATER**-filterreiniger.
BELANGRIJK: Maak de filterpatronen schoon en verwissel ze van plaats telkens wanneer u de spa laat leeglopen om hem te reinigen.
8. Vul de spa via het filtercompartiment en gebruik daarbij het **CLEAN SCREEN**-voorfilter.
BELANGRIJK: De temperatuur van het vulwater moet tussen de 10° - 21°C (50° - 70°F) liggen om te voorkomen dat de maximaalthermostaat doorslaat.
9. Volg de snelstartinstructies in het gedeelte AAN DE SLAG.

VULLEN MET KOUD WATER

- Als u uw spa opnieuw vult met leidingwater dat kouder is dan 10°C, dan kan de spa in een beschermingsmodus voor de maximaalthermostaat gaan (wat ervoor zorgt dat uw spa stopt met functioneren). Als de maximaalthermostaat doorslaat, is de snelste manier om het bedieningssysteem van de spa weer in te schakelen, eerst de stroom naar de spa volledig af te sluiten en daarna de twee sensors aan de bovenkant van de verwarming en de vinyl slang (in het technisch compartiment) gedurende ongeveer tien minuten met een föhn te verwarmen. Zodra de sensors en verwarmerslang warm genoeg zijn, zet u de stroom naar de spa weer aan.
- Een andere optie is warm water tijdens het vullen te mengen met het koude leidingwater zodat de temperatuur van het water hoger wordt dan 10°C.



VORSTBESCHERMING

Uw spa is zodanig ontworpen dat het bad het gehele jaar door in elk klimaat kan worden gebruikt. In bepaalde gebieden kunnen uiterst lage temperaturen (onder -12°C), gecombineerd met krachtige wind, de jetpomp doen bevriezen, zelfs als het water in de spa op de geselecteerde temperatuur blijft. Bij koud weer zal de spa meer energie verbruiken aangezien de verwarming vaker ingeschakeld wordt. Als extra voorzorgsmaatregel tegen het gedeeltelijk bevriezen van bepaalde onderdelen kunt u het luik van het technisch compartiment isoleren met isolatiemateriaal (verkrijgbaar bij uw plaatselijke verdeler). Deze isolatie zal ook het energieverbruik van de spa verminderen.

BELANGRIJK: Wanneer het weer warmer wordt (circa 15° - 21°C) moet u de isolatie wegnemen om te voorkomen dat de jetpomp oververhit raakt.

DE SPA WINTERKLAAR MAKEN

Als u de spa geruime tijd niet gebruikt bij zeer koud weer moet u de spa laten leeglopen en winterklaar maken om te vermijden dat het water beviest als gevolg van een stroomonderbreking of een defect.

⚠ GEVAAR: Gebruik alleen propyleenglycol als antivriesmiddel (beschikbaar bij de meeste RV- of botenwinkels). Dit is niet giftig. Gebruik nooit antivries voor auto's (ethyleenglycol), want deze stof is giftig!

⚠ WAARSCHUWING: Het niet naleven van deze instructies kan leiden tot bevroeringsschade die niet gedekt wordt door de garantie. Het is sterk aanbevolen contact op te nemen met uw plaatselijke verdeler om deze service te laten uitvoeren.

1. Laat uw spa leeg lopen volgens de instructies voor het leeg laten lopen en opnieuw vullen, stappen 1 tot en met 5. Open de klep van de waterval.
2. Verwijder de filterpatronen, maak ze schoon en bewaar ze op een droge plaats.

BELANGRIJK: Deze aanvullende instructies moeten gebruikt worden bij het leeg laten lopen en winterklaar maken van uw spa in klimaten waarin de temperatuur onder de 0°C komt. Er moet een alleszuiger (combinatie van zuiger/blazer) gebruikt worden om water dat zich in de leidingen bevindt, effectief te kunnen verwijderen.

3. Sluit de zuigerslang aan op de zuigzijde van de alleszuiger.
 - a. Plaats het uiteinde van de stofzuigerslang in de filteropening.
 - b. Zet de blazer aan en blaas de waterresten uit de leidingen (duurt ongeveer 3 tot 5 minuten).
 - c. Zet de **SMARTJET**-hendel in de tweede stand en blaas het systeem leeg.
 - d. Als uw spa meer dan twee jetsystemen heeft, moet elk jetsysteem leeggeblazen worden.
4. Sluit de zuigerslang aan op de zuigzijde van de alleszuiger. Zuig alle openingen als volgt:
 - e. Jet-openingen: begin bij de jets aan de bovenkant en ga daarna naar de onderste jets (als er afzuiging uit een andere jet komt, blokkeer die dan met een grote doek – op deze manier zult u het water dat dieper in de hoofdleiding zit kunnen verwijderen).
 - f. Filteraanzuigfittings en filtercompartiment.
 - g. De afvoerleiding (het kan noodzakelijk zijn om het afvoerrooster goed af te dekken met een doek bij het leegzuigen van de afvoerleidingen om er zeker van te zijn dat al het water uit het interne leidingensysteem is verwijderd).
5. Droog de kuip van de spa grondig af met een schone handdoek.

6. Plaats de afvoerdop terug.

⚠ GEVAAR: Gebruik alleen propyleenglycol als antivriesmiddel. Dit is niet giftig. Gebruik nooit antivries voor auto's (ethyleenglycol), want deze stof is giftig!

7. Gebruik een trechter met lange steel en giet antivries in alle standpijpen, filterafzuigfittingen, jetopeningen en in de openingen van de waterval. Voeg voldoende antivriesmiddel toe voor adequate bescherming – in veel gevallen ziet u de vloeistof in de opening, of uit een andere plaats stromen.
8. Sluit de afdekking en maak de bevestigingsriemen vast. Leg twee triplexplaten op de afdekking van de spa om het gewicht van sneeuw en ijs gelijkmatiger te verdelen. Maak een plastic zeil of dekzeil over de spa-afdekking vast en maak er ook een vast over het multiplex.
9. Plaats het toegangsluik van het technisch compartiment terug als u dat verwijderd had.

OPENINGSINSTRUCTIES:

1. Verwijder het multiplex en het afdekplastic. Open de afdekking door de bevestigingsriemen los te maken.
2. Volg de Procedures voor het in gebruik nemen en bijvullen van de spa in het gedeelte Bedieningsinstructies van de gebruikershandleiding. Installeer geen filters om blootstelling aan het antivries te voorkomen.
3. Superchloreer het water door drie theelepels chloor (natriumdichloor) per 950 liter water in het filtercompartiment te doen als onderdeel van dit proces. Dit is twee keer de normale hoeveelheid chloor die nodig is voor superchlorering. Deze extra hoeveelheid chloor is nodig om het antivriesmiddel te neutraliseren.

OPMERKING: Er kan een ontschuimer nodig zijn om hoeveelheid schuim die veroorzaakt wordt door het antivries te verminderen.

4. Laat uw spa leeglopen om zeker te zijn dat alle antivries verwijderd is. Laat het water niet weglopen over gras of planten vanwege het hoge chloorgehalte.
5. Nadat de spa volledig leeg gelopen is, brengt u de filter weer aan en volgt u de Procedures voor het in gebruik nemen en bijvullen van de spa in het gedeelte Bedieningsinstructies van de gebruikershandleiding.

BELANGRIJK: Dek een lege of gevulde spa altijd af als u hem niet gebruikt.

FILTERSYSTEEM

Het filterdeksel op de spa is NIET bestand tegen zware lasten en mag niet gebruikt worden als zitplaats. In uitzonderlijk geval kan het deksel barsten of breken. Deze schade wordt gelijkgesteld met oneigenlijk gebruik en wordt niet door de garantie gedekt.

Spa's uit de **LIMELIGHT**-collectie zijn uitgerust met één filterpatroon dat op de behoeften van het jetpompstelsel is afgestemd.

Het filterpatroon kan net als elk waterfiltersysteem verstopt raken, waardoor de waterstroom vermindert. Het is belangrijk dat u ervoor zorgt dat het filtersysteem schoon blijft en niet verstopt raakt. Dit zorgt ervoor dat zowel de jets als het 24-uursfiltersysteem optimaal kunnen functioneren. **WATKINS WELLNESS raadt aan het filterpatroon minstens één keer per maand te reinigen (door het te laten weken in een filterreiniger om de mineralen op te lossen).**

BELANGRIJK: Hoe vaak het filter moet worden gereinigd, is afhankelijk van hoe frequent, hoe lang en door hoeveel personen de spa wordt gebruikt. Hoe meer de spa wordt gebruikt, hoe vaker het filter gereinigd moet worden. Als u er niet voor zorgt dat de patronen schoon blijven en niet verstopt raken, zal er minder water door de verwarming stromen, waardoor de maximaalthermostaat, de thermische beveiliging van de verwarming of de thermische beveiliging van de circulatiepomp mogelijk

geactiveerd wordt. Als dit zich zou voordoen bij temperaturen onder het nulpunt kan het water in de spa bevriezen. Vorstschade aan de spa als gevolg van een gebrekkig onderhoud wordt in de beperkte garantie van de **HOT SPRING**-spa gelijkgesteld met 'verkeerd gebruik' of 'oneigenlijk gebruik' en wordt niet gedekt door de garantie van de spa.

⚠ WAARSCHUWING: Verwijder **NOOIT** de aanzuigfittingen (filterstandpijpen) in het filtercompartiment om het risico op verwondingen bij spa-gebruikers te beperken en ga nooit zitten op het filterdeksel omdat in extreme gevallen het deksel kan scheuren en breken. Dit voorval wordt beschouwd als misbruik en wordt niet gedekt door de garantie.

SECUNDAIR AANZUIGSCHEM

In de voertruimte van uw spa bevinden zich drie secundaire aanzuigschermen. Het scherm werkt als een filter om te vermijden dat vuil in het systeem kan circuleren.

⚠ WAARSCHUWING: Gebruik de spa nooit zonder de aanzuigschermen.

FILTERPATRONEN UITNEMEN EN REINIGEN

1. Sluit de stroomtoevoer naar de spa af door beide hoofdschakelaars in de aansluitkast uit te zetten. Ontkoppel de stroomkabel bij de 115V-modellen.
2. Neem het deksel van het filtercompartiment voorzichtig weg en leg het opzij.
3. Verwijder drijvende deeltjes uit het filtercompartiment.
4. Draai de hendel van de filterhouder (boven op het filterpatroon) naar links tot de houder van de filterstandpijp kan worden verwijderd.
5. Verwijder de filterhouder en het filterpatroon.
BELANGRIJK: Verwijder de filterstandpijpen nooit als er zich vuildeeltjes in het filtercompartiment bevinden. Hierdoor zou vuil in de binnenleidingen kunnen terechtkomen, waardoor deze verstopt kunnen raken. **VERWIJDER NOOIT DE AANZUIGFITTINGEN.**
6. Reinig de filter altijd met een filterontvetter, zoals de **HOT SPRING FRESHWATER**-filterreiniger, om afgezette mineralen en olie te verwijderen. Laat de filter weken in de ontvetter volgens de instructies op de verpakking. Plaats het filter vervolgens op een schoon oppervlak en spuit hem schoon met een tuinslang. Het kan nodig zijn om de filter tijdens het schoonspuiten te draaien zodat vuildeeltjes in de filtervouw ook worden weggespoten.
7. Om het filterpatroon opnieuw te installeren voert u de stappen voor het verwijderen van het patroon in omgekeerde volgorde uit. Zet het filter niet te stevig vast!

⚠ WAARSCHUWING: Gebruik de spa nooit zonder filterpatroon of filterstandpijp!

ONDERHOUD VAN DE KUSSENS VAN DE SPA

Als u de spa-kussens met zorg behandelt, gaan ze jarenlang mee. De spa-kussens zijn boven het waterpeil geplaatst om ze zo veel mogelijk te beschermen tegen verbleking door chloorhoudend water en andere chemicaliën in het water van de spa. Telkens u de kuip reinigt, moet u de kussens van de spa verwijderen en reinigen zodat ze langer meegaan. Lichaamsoliën kunt u verwijderen met een oplossing van zachte zeep en water. Spoel de kussens van de spa **ALTIJD** zorgvuldig schoon om zeepresten te verwijderen. Behandel de kussens eventueel met **HOT SPRING Cover Shield** nadat u ze schoongemaakt hebt. Als de spa geruime tijd niet zal worden gebruikt (bijvoorbeeld wanneer u op vakantie gaat of de spa winterklaar maakt) of wanneer u het water gaat superchloreer, dient u de spa-kussens te verwijderen.

Hoe verwijdert u de kussens van de spa en hoe plaatst u ze terug?

1. Trek voorzichtig een uiteinde van het kussen omhoog om het uit te rekken tot het kussen loskomt van de plastic houder. Zodra het uiteinde los is, duwt u het kussen in de tegenovergestelde richting om het los te maken van de andere houder.
2. Breng het kussen in positie.
3. Schuif een uiteinde van het kussen op de houder.
4. Trek met beide handen aan het andere uiteinde van het kussen om het boven de houder te heffen. Schuif dan de uitsparing van het kussen met een rekkende beweging op de houder.

ONDERHOUD VAN DE BUITENKANT

SPA-KUIP

Uw **HOT SPRING**-spa heeft een kuip van acryl. Het oppervlak van de spa is optimaal bestand tegen vlekken en vuilaanslag. Met een zachte doek of een nylon schrobber kunt u het meeste vuil gemakkelijk verwijderen. De meeste huishoudelijke middelen zijn schadelijk voor de kuip van uw spa (zie hieronder voor gedetailleerde informatie over reinigingsmiddelen). Spoel elk reinigingsmiddel voor de kuip altijd grondig af met schoon water.

BELANGRIJK:

1. De volgende producten zijn de ENIGE goedgekeurde reinigingsmiddelen voor de kuip van uw **HOT SPRING**-spa: gewoon water, **HOT SPRING FRESHWATER Spa Shine of Soft Scrub®**. Het is NIET aanbevolen om de kuip van de spa te reinigen met alcohol of huishoudelijke reinigingsmiddelen die niet in deze handleiding vermeld zijn. Gebruik NOOIT reinigingsproducten die schuurmiddelen of oplosmiddelen bevatten, omdat deze het oppervlak van de kuip kunnen beschadigen, met name: Simple Green®, Windex® of Spa Mitt. GEBRUIK NOOIT AGRESSIEVE CHEMICALIËN! Beschadiging van de kuip door het gebruik van agressieve chemicaliën wordt niet gedekt door de garantie. Spoel elk reinigingsmiddel voor de kuip altijd grondig af met schoon water.
2. IJzer en koper in het water kunnen vlekken op de kuip veroorzaken als u niet tijdig ingrijpt. Vraag uw **HOT SPRING**-verdelers naar een vlek- en kalkwerend middel als het water in uw spa een hoge concentratie opgeloste mineralen bevat. (**WATKINS WELLNESS** raadt **FRESHWATER Stain & Scale Defense** aan.)
3. Bewaar alle reinigingsmiddelen buiten het bereik van kinderen en wees voorzichtig wanneer u ze gebruikt.

EVERWOOD™ SPA-OMKASTING

HOT SPRING-spa's zijn voorzien van een **EVERWOOD**-omkasting. **EVERWOOD** bestaat uit een hard polymeer dat de duurzaamheid van kunststof combineert met de schoonheid van echt hout.

U kunt de **EVERWOOD**-omkasting schoonspuiten met zeepwater en vlekken wegvegen.

Wrijf niet met schurend materiaal op de **EVERWOOD**-buitenbekleding en gebruik geen schurende reinigingsproducten om te vermijden dat de structuur van de buitenbekleding beschadigd zou worden.

ONDERHOUD VAN DE SPA-AFDEKKING

⚠ WAARSCHUWING: De afdekking is een handbediende beschermkap die voor zover juist geïnstalleerd en gebruikt vanaf de fabricagedatum minstens voldoet aan de geldende vereisten van de ASTM 1346-91-normen. Als u de afdekking niet of niet behoorlijk vastmaakt kan dit gevaarlijk zijn.

Open de afdekking volledig voordat u de spa gaat gebruiken.

VINYL AFDEKKING

De vinyl afdekking is een esthetisch en duurzaam schuimisolatieproduct. Om de vinyl afdekking mooi te houden raden wij u aan hem maandelijks te reinigen en te behandelen.

De vinyl afdekking reinigen en behandelen:

1. Verwijder de afdekking van de spa en plaats de afdekking voorzichtig tegen een muur of hek.
2. Spuit de afdekking schoon met een tuinslang om vuil en stof te verwijderen.
3. Gebruik een grote spons en/of een zachte borstel en een zeer milde zeepoplossing (1 theelepel afwasmiddel in 7,5 liter water) of soda (natriumbicarbonaat) en boen het oppervlak met een draaiende beweging. Spoel het vinyl schoon voordat het zeepwater opdroogt.
4. Schrob de buitenranden en zijflappen van de afdekking. Spoel schoon met water.
5. Spoel de onderkant van de afdekking schoon met water (zonder zeep) en wrijf de onderkant schoon met een droge doek.
6. Na het reinigen kunt u de afdekking behandelen met een dunne laag **HOT SPRING Cover Shield** en het vinyl opglanzen.

BELANGRIJK: U kunt boomsap verwijderen met de vloeistof van een sigarettenaansteker (gebruik geen vloeistof waarmee u houtskool aansteekt). Breng niet te veel van deze vloeistof aan en spoel ze daarna onmiddellijk af met een zadelzeepoplossing. Wrijf vervolgens de plek droog.

WAT U MOET DOEN:

- Verwijder **ALTIJD** sneeuw van de afdekking om te vermijden dat het schuimmateriaal scheurt.
- Maak de afdekking vast met de bevestigingsriemen als de spa niet wordt gebruikt.

WAT U NIET MOET DOEN:

- Trek niet aan de flappen of bevestigingsriemen om de afdekking te openen, te sluiten of te verwijderen.
- Loop **NIET** over de afdekking en ga er niet op staan of zitten.
- Plaats **GEEN** metalen of warmtegeleidend voorwerp op de afdekking en plaats geen plastic zeildoek of laken over de afdekking, anders kan de schuimkern smelten. Dergelijke schade wordt niet door de garantie gedekt.
- Gebruik **GEEN** andere hefmechanismen, chemicaliën of reinigingsmiddelen dan deze die **WATKINS WELLNESS** of zijn erkende verdelers aanbevelen.

AFDEKKINGSHEFSYSTEEM

Vrije ruimte vereist achter de afdekking wanneer deze geopend is:

CoverCradle™ & CoverCradle II 61 cm (24")	UpRite™ 18 cm (7")	Lift 'n Glide™ 36 cm (14")
--	-----------------------	-------------------------------

DE VINYL AFDEKKING OPENMAKEN

BELANGRIJK: Probeer nooit de vinyl afdekking te openen of te verwijderen door aan de randen of bevestigingsriemen te trekken. De randen zouden kunnen scheuren. Dergelijke schade wordt niet door de garantie gedekt.

Controleer de gasveren en draaipunten van het opklapbare afdekkingssysteem op ijsvorming. Ijsvorming kan systeemonderdelen beschadigen.

⚠ WAARSCHUWING: Wij raden af om de vinyl cover en het opklapbare coversysteem te gebruiken wanneer de wind snelheden van meer dan 40 km/u bereikt.

BELANGRIJK: Als uw spa opgesteld is op een plaats waar de wind geregeld krachtig waait, kunt u extra bevestigingsriemen aanbrengen om de afdekking te beschermen tegen windschade.

1. Maak de bevestigingsriemen los en plaats een hand onder de rand van de afdekking, tussen de spa en de afdekking, om de vacuümafichting van de afdekking te verbreken. Vouw de voorste helft van de afdekking over de achterste helft.
2. Als u niet achter de spa kunt staan, ga dan direct naast de scharnierzone van de opgevouwen afdekking staan.
 - a. **Voor de COVERCRADLE opklapbare coversystemen:** Plaats één hand onder de middelste helft van de cover (net boven het water) en de andere hand langs de zijkant van de afdekking, juist boven de rand. Duw (niet tillen!) voorzichtig met beide handen naar de tegenoverliggende achterhoek van de afdekking (diagonaal). De gasveren zorgen ervoor dat de afdekking zacht tot stilstand komt.
 - b. **Voor het opklapbaar UPRITE -afdekkingssysteem:** Til de afdekking op bij het middelste scharnierpunt en laat hem voorzichtig zakken op de achterkant van de spa.
 - c. **Voor het opklapbaar LIFT 'N GLIDE afdekkingssysteem:** Til de afdekking aan de voorkant van de spa lichtjes op en laat hem glijden (schuif hem naar achteren tot hij stopt). Vouw de afdekking dubbel en til hem op terwijl u hem naar de achterkant van de spa beweegt. Schuif de vergrendelpin in de zijkant van het hefsysteem om te vermijden dat de afdekking per ongeluk gesloten wordt.

BELANGRIJK: Gebruik uitsluitend een van deze drie specifieke methoden om een afdekking met een opklapbaar afdekkingssysteem te openen. Probeer de afdekking niet op een andere manier te openen. Schade veroorzaakt door het onjuist openen of sluiten van de afdekking wordt niet door de beperkte garantie gedekt.

HOE DE AFDEKKING SLUITEN

1. Ga naast de afdekking staan, plaats één hand op de bovenhoek van de afdekking en duw voorzichtig naar voor in de richting van de spa. De afdekking draait naar voor en bedekt de helft van de spa.
BELANGRIJK: Voor **UPRITE** of **LIFT 'N GLIDE** opklapbare afdekkingssystemen moet u het (de) vergrendelingsmechanisme(n) losmaken alvorens de afdekking naar voren te duwen.
2. Vouw de afdekking open door de handgreep op de bovenste (voorste) helft van de afdekking naar boven te trekken. Laat de opgevouwen helft neervallen op de spa. Door de luchtdruk van de dichtvallende afdekking kan de vinyl rand niet tussen de afdekking en de kuip geklemd raken.

ELEKTRISCHE VEREISTEN

BEDRADINGSVOORSCHRIFTEN

Uw **HOT SPRING**-spa is met de grootste zorg ontworpen om u optimaal te beschermen tegen elektrische schokken. Als u de spa echter aansluit op een stroomkring die niet de juiste bedrading heeft, komt de veiligheid in het gedrang. Een verkeerde bedrading kan elektrocutie, brand en verwondingen veroorzaken. De **HOT SPRING**-spa moet geïnstalleerd worden op een verliesstroomschakelaar van 10 milliamp trip of lager. Het is zeer belangrijk dat u de voorschriften voor de elektrische installatie en de instructies voor uw specifiek spa-model volledig leest en strikt in acht neemt!

OPMERKING I.V.M. ONDERHOUD: De **HOT SPRING**-spa is uitgerust met een power-controlelampje dat niet alleen aangeeft of de spa stroom ontvangt, maar ook een diagnosefunctie heeft. Het zal beginnen te knipperen zodra de oververhittingssensor van de verwarming geactiveerd wordt. Volg in dit geval de instructies onder 'Problemen oplossen' om de oorzaak op te sporen en te verhelpen. Het power-controlelampje stopt met knipperen zodra het probleem opgelost is.

HOT SPRING-SPA'S MOETEN BEDRAAD WORDEN IN OVEREENSTEMMING MET ALLE TOEPASSELIJKE NATIONALE EN LOKALE ELEKTRISCHE CODES. ALLE ELEKTRICITEITSWERKEN MOETEN DOOR EEN ERVAREN EN ERKENDE ELEKTRICIEN UITGEVOERD WORDEN. WIJ RADEN VOOR ALLE STROOMKRINGEN HET GEBRUIK VAN GESCHIKTE ELEKTRICITEITSLEIDINGEN, FITTINGEN EN BEDRADINGEN AAN.

Dit product vereist een eenfasige 16 amp (**FLAIR, FLASH, BEAM & STROBE**) of 20 amp (**PULSE**), 220 - 240 volt, driedraadsaansluiting (één leiding, één nuldraad en één aardleiding).

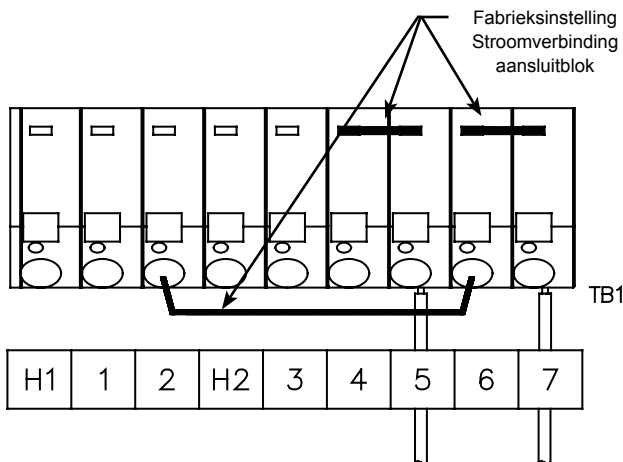

AARDLEKSCHELAAR
 16A (**FLAIR-, FLASH-, BEAM- & STROBE**-modellen) - 2,1mm²
 20A (**PULSE**) - 4,0 mm²

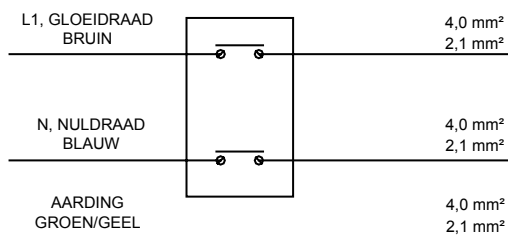

220-240V
 50Hz

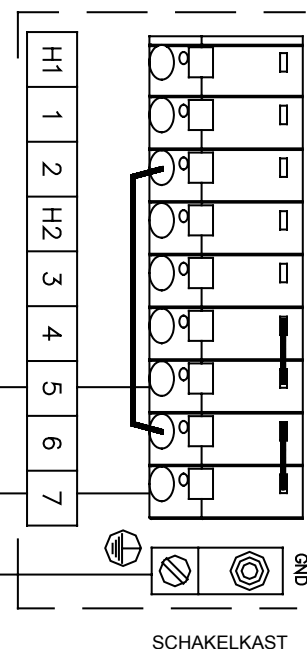

De aardgeleider moet minstens dezelfde diameter hebben als de leidingen. Mogelijk is ook een massief koperen verbinding van minstens 8,4 mm² vereist. Bovendien moet voor alle stroomkringen naar de spa één hoofdstroomonderbreker met minstens 3 mm tussen de contacten worden gebruikt.

Monteer de aansluitkast volgens de lokale voorschriften, maar nooit op een afstand van minder dan 1,5 meter.

INSTRUCTIES VOOR HET TREKKEN VAN LEIDINGEN

1. Om de netvoeding aan te sluiten, draait u eerst de schroeven uit het luik van het technisch compartiment.
2. Kijk waar de schakelkast zich bevindt. Draai de schroeven aan de voorkant van de schakelkast los. Verwijder de schroeven en de afdekplaat van de schakelkast.
3. Leid de elektriciteitstoevoer van het subpaneel in het spa-compartiment met behulp van de uitsnijding in het frame onder de deur.
4. Sluit de voedingskabel aan op de schakelkast en verbind de draden zoals aangegeven hieronder en op het bedradingsschema aan de binnenkant van de afdekplaat van de schakelkast.

⚠ WAARSCHUWING: Uw spa moet gevoed worden door een verliesstroomschakelaar - aardlekschakelaar (RCD) - met een activeringspercentage van minder dan 30 mA in een elektrisch subpaneel.

Als u de verliesstroomschakelaar verwijdert of overbrugt, is de spa onveilig en vervalt de garantie.

BELANGRIJK: Als het, om enige reden, later noodzakelijk is om de spa te verplaatsen, is het van belang dat u deze installatie-instructies kent en toepast. Uw spa is met de grootste zorg ontworpen om u optimaal te beschermen tegen elektrische schokken. Onthoud goed dat de veiligheid in het gedrang komt als u de spa aansluit op een stroomkring die niet de juiste bedrading heeft.

BELANGRIJK: De servicetechnicus moet de spa opnieuw configureren met het zachte aansluitblok om de verwarming tegelijkertijd met de jetpomp te laten werken als er een tweede 16 Amp onderbreker wordt geïnstalleerd.

OPMERKING: Als lange kabels worden gebruikt, zijn mogelijk dikkere draden vereist dan de opgegeven dikte.

PRISM-BEDRADINGSVOORSCHRIFTEN ELEKTRISCHE VEREISTEN EN VOORZORGSMAATREGELEN

Uw spa is met de grootste zorg ontworpen om u optimaal te beschermen tegen elektrische schokken. Als u de spa echter aansluit op een stroomkring die niet de juiste bedrading heeft, komt de veiligheid in het gedrang. Een verkeerde bedrading kan elektrocutie, brand en verwondingen veroorzaken. Het is zeer belangrijk dat u de voorschriften voor de elektrische installatie en de instructies voor uw spa volledig leest en strikt in acht neemt! Tenzij anders bepaald door uw verdeler, **IS DIT UW VERANTWOORDELIJKHEID**.

OPMERKING I.V.M. ONDERHOUD: Alle **HOT SPRING**-spa's hebben diagnostische functies die weergegeven worden op het hoofdcontrolepaneel als het Power-lampje, het Ready-lampje of beiden knipperen. Volg de instructies in het gedeelte Problemen oplossen om de oorzaak op te sporen en te corrigeren.

HOT SPRING-SPA'S MOETEN BEDRAAD WORDEN IN OVEREENSTEMMING MET ALLE TOEPASSELIJKE NATIONALE EN LOKALE ELEKTRISCHE CODES. ALLE ELEKTRICITEITSWERKEN MOETEN DOOR EEN ERVAREN EN ERKENDE ELEKTRICIEN UITGEVOERD WORDEN. GEBRUIK VOOR ALLE STROOMKRINGEN GESCHIKTE ELEKTRICITEITSLEIDINGEN, FITTINGEN EN BEDRADINGEN.

OPMERKING: Voor de **PRISM** is een extra 16 Amp onderbreker nodig om de verwarming en jetpomp 3 tegelijkertijd te laten werken. Zonder de extra 16 amp onderbreker werkt de verwarming **NIET** als jetpomp 3 aan is (zie de achterkant van het luik van de schakelkast voor bedradingsinformatie).

Monteer de aansluitkast volgens de lokale voorschriften, maar nooit op een afstand van minder dan 1,5 meter.

INSTRUCTIES VOOR HET TREKKEN VAN LEIDINGEN

1. Om de netvoeding aan te sluiten, draait u eerst de schroeven uit het luik van het technisch compartiment.
2. Kijk waar de schakelkast zich bevindt. Draai de schroeven aan de voorkant van de schakelkast los. Verwijder de schroeven en de afdekplaat van de schakelkast. Leid de elektriciteitstoevoer van het subpaneel in het spa-compartiment met behulp van de uitsnijding in het frame onder de deur.
3. Sluit de voedingskabel aan op de schakelkast en verbind de draden zoals aangegeven hieronder en op het bedradingsschema aan de binnenkant van de afdekplaat van de schakelkast.

⚠ **WAARSCHUWING:** Als u de RCD-verliesstroomschakelaar verwijdert of overbrugt, is de spa onveilig en vervalt de garantie.

BELANGRIJK: Als het, om enige reden, later noodzakelijk is om de spa te verplaatsen, is het van belang dat u deze installatie-instructies kent en toepast. Uw spa is met de grootste zorg ontworpen om u optimaal te beschermen tegen elektrische schokken. Onthoud goed dat de veiligheid in het gedrang komt als u de spa aansluit op een stroomkring die niet de juiste bedrading heeft.

BELANGRIJK: De servicetechnicus moet de spa opnieuw configureren met het zachte aansluitblok om de verwarming tegelijkertijd met de jetpomp te laten werken als er een tweede 16 Amp onderbreker wordt geïnstalleerd.

OPMERKING: Als lange kabels worden gebruikt, zijn mogelijk dikkere draden vereist dan de opgegeven dikte.

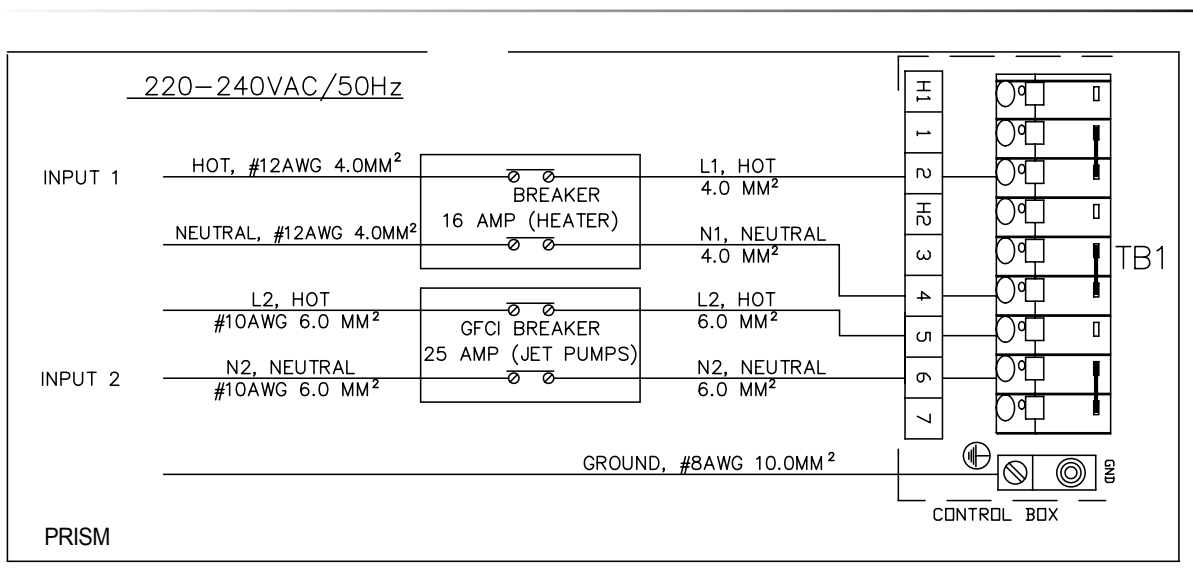

OPMERKINGEN: Sluit de voedingskabels aan zoals afgebeeld in de bovenstaande schema's.

Sluit ze enkel aan op een stroomkring die beveiligd is met een verliesstroomschakelaar (RCD).

INSTALLATIE-INSTRUCTIES

VOORBEREIDING VAN DE OPSTELPLAATS

U hebt waarschijnlijk al een plaats gekozen voor uw nieuwe spa: binnen of buiten, op een terras of een plankier. Controleer in elk geval de volgende punten:

- Plaats de spa altijd op een draagkrachtige, vlakke ondergrond. Een gevulde spa kan zeer zwaar zijn. Zorg ervoor dat het gekozen oppervlak bestand is tegen het gewicht van de spa.
- Stel de spa waterpas voordat u hem vult. (Zie 'De spa waterpas stellen'.)
- Plaats het technisch compartiment, waarin alle elektrische componenten ondergebracht zijn, op een locatie waar water van het compartiment wegstroomt. Als water kan binnendringen in het technisch compartiment, kan de elektronica beschadigd worden, waardoor de stroomonderbreker van uw woning de stroomtoevoer onderbreekt.
- Zorg ervoor dat de stroomonderbrekers gemakkelijk toegankelijk zijn.
- Zorg ervoor dat het technisch compartiment vlot toegankelijk is voor periodiek onderhoud van de spa.

⚠ **WAARSCHUWING: Door knaagdieren veroorzaakte schade aan onderdelen van het technisch compartiment of aan de binnenleidingen wordt NIEt gedekt door uw garantie!**

PLAATSING BUITENSHUIS EN OP EEN TERRAS

Het is belangrijk dat de spa op een draagkrachtig oppervlak rust, ongeacht waar u uw nieuwe spa installeert. Structurele schade aan de spa als gevolg van een verkeerde installatie of ongeschikte ondergrond wordt niet gedekt door de beperkte garantie van de spa.

Indien u de spa buitenshuis plaatst, adviseren we een plaat van gewapend beton van minstens tien centimeter dik. De wapening in de plaat moet worden verbonden met een aarddraad (6 mm²) conform de nationale elektriciteitsvoorschriften (neem contact op met de plaatselijke inspectie-autoriteiten voor meer informatie; wellicht dient u de aarding verplicht te laten inspecteren voordat het beton voor de plaat wordt gestort).

Als u de spa op de grond plaatst, zelfs al is dat maar heel even, moet u steunblokken onder de stelpunten van de spa plaatsen (zie 'De spa waterpas stellen'). De stenen moeten minstens 5 cm dik zijn en een oppervlakte van minstens 30 cm hebben. Zelfs op deze stapstenen is het niet uit te sluiten dat de spa op een of meer punten wegzakt, waardoor hij niet meer waterpas staat. Bovendien zal een spa die op gras of zand staat snel vuil worden, aangezien gebruikers zand of gras via hun voeten in de spa brengen. Plaats de spa daarom zo snel mogelijk op een draagkrachtig oppervlak.

PLAATSING OP EEN PLANKIER

Om zeker te zijn dat de plankier de spa kan dragen, moet u weten wat de maximale draagcapaciteit van de plankier is. Raadpleeg een bevoegde aannemer of bouwkundig ingenieur. In de tabel met specificaties van de spa vindt u het gewicht van de spa, zijn capaciteit en het aantal gebruikers. Het gewicht per vierkante meter mag de draagkracht van de structuur niet overschrijden, anders kan ernstige structurele schade ontstaan.

OPGELET: WATKINS WELLNESS raadt aan een bouwkundig ingenieur of aannemer te raadplegen als u de spa op een verhoging wilt installeren.

INSTALLATIE BINNENSHUIS OF IN EEN KELDER

Als u de spa buitenshuis plaatst, dient u rekening te houden met een aantal speciale vereisten. Het oppervlak rond de spa zal nat worden. Zorg dus voor een oppervlak waarop u niet uitglijdt als het nat is. Een goede afvoer is zeer belangrijk om plassen rond de spa te vermijden. Als u een nieuwe ruimte bouwt

voor de spa, dan is het aangeraden om in de vloer een afvoerputje te voorzien. Als u de spa buitenshuis plaatst, zal de vochtigheid uiteraard toenemen. Vocht kan in houtwerk dringen en droogrot, schimmelvorming of andere problemen veroorzaken. Controleer af en toe de luchtvochtigheid in de ruimte uw houtwerk, behang, enz. niet aantast. Zorg voor voldoende ventilatie in de ruimte waarin de spa is opgesteld om de gevolgen van een hoge luchtvochtigheid tot een minimum te beperken. Een architect kan u zeggen of de ventilatie al dan niet volstaat.

HOT SPRING-spa's hebben een ventilatieopening om te voorkomen dat het technisch compartiment oververhit raakt. Zorg ervoor dat de ventilatieopening (deze bevindt zich in de linker-of rechterbenedenhoek vooraan) door niets wordt geblokkeerd of afgesloten, ook niet door een tapijt.

Uw **HOT SPRING**-verdeler kan u informatie geven over lokale voorschriften (bv. lokale bouwverordeningen en voorschriften inzake ruimtelijke ordening). Hij kan u ook een exemplaar van onze Planningsgids geven.

LET OP: Plaats de spa nooit op een vloer met vloerverwarming.

⚠ **WAARSCHUWING: Ventileer de ruimte rond uw spa goed wanneer u deze buitenshuis of in een kleine ruimte installeert.** Als de ruimte rond de spa niet voldoende geventileerd wordt, kan de concentratie aan chemicaliën voor de spa en/of bacteriële deeltjes abnormaal hoge waarden aannemen. Deze in de lucht verspreide chemicaliën voor de spa en/of bacteriële deeltjes kunnen ingeademd worden, wat kan leiden tot ademhalingsmoeilijkheden of longschade bij personen die lijden aan een verzwakt immuunsysteem of een infectie van de luchtwegen. Indien u of andere gebruikers van de spa hier last van ondervinden, moet zo snel mogelijk medische hulp ingeroepen worden.

Voorts moet de spa als volgt goed worden gereinigd en onderhouden:

- Volg alle aanwijzingen in deze gebruikershandleiding evenals de instructies op de verpakking van alle (chemische) waterbehandelingsproducten.
- Test het water regelmatig om te controleren of het gehalte aan ontsmettingsmiddelen en de pH-waarde binnen het voorgeschreven bereik liggen en of andere vereisten voor waterbehandeling vervuld zijn.
- Laat uw spa regelmatig en volgens de aanwijzingen in deze gebruikershandleiding leeglopen om hem te reinigen en vervolgens opnieuw te vullen met vers water.
- Reinig de filter(s) minstens één keer per maand.
- Controleer of het water in het hele spa-systeem naar behoren circuleert.
- Vraag gebruikers van de spa om zich eerst te wassen voordat ze zich in de spa begeven.

VOORBEREIDING VOOR HET WATERPAS STELLEN VAN DE SPA

Plaats de spa bij voorkeur op een betonnen vloer met een helling van 1,5 cm per 3 m zodat regenwater en overlopend spa-water wegloopt en geen plassen kan vormen onder de spa (als water geruime tijd onder de spa blijft liggen, kan het houtwerk aangetast worden). U mag de spa ook op bakstenen, steunblokken of blokken plaatsen.

Het is belangrijk om te vermelden dat zachte oppervlakken de neiging hebben om mee te geven, zelfs wanneer steunblokken worden gebruikt om het gewicht van de spa gelijkmatig te verdelen, waardoor de spa scheef komt te staan.

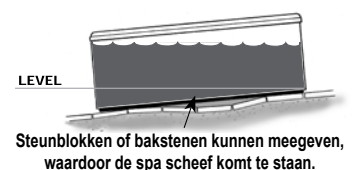
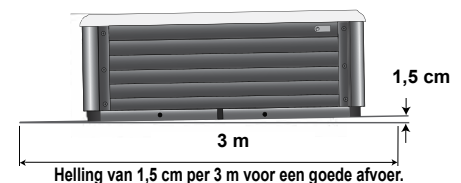

OPMERKING: Als u de spa op gras of aarde plaatst, zal er hoe dan ook meer vuil in de spa terecht komen. Hierdoor kunnen de onderdelen en het oppervlak van de spa worden beschadigd. Dergelijke schade valt niet onder de garantie.

TOEGANKELIJKHEID VOOR LEVERING

Controleer eerst de afmetingen van uw spa in de volgende tabel. De getoonde afmetingen zijn de afmetingen van de spa in verticale positie, als hij op zijn zijkant ligt.

Model	B	L	H
PRISM (PSME)	97 cm	279 cm	231 cm
PULSE (PLSE)	97 cm	226 cm	226 cm
FLAIR (FLRE)	91 cm	213 cm	213 cm
FLASH (FSHE)	91 cm	213 cm	213 cm
BEAM (BMIE)	84 cm	203 cm	203 cm
STROBE (STRBE)	84 cm	208 cm	196 cm

Neem vervolgens contact op met uw verdeler om de extra hoogte en breedte te weten van het karretje dat de verdeler zal gebruiken om uw nieuwe spa te leveren. Gebruik de hoogte van het karretje plus afmeting 'H' om de verticale speling te bepalen die vereist is voor de spa en het karretje. Gebruik de breedte van het karretje of afmeting 'B' (de grootste van de twee) om de vereiste maximumspeling in de breedte te bepalen. Gebruik de lengtemaat L om bij het maken van scherpe bochten de vereiste maximumspeling te bepalen.

OPMERKING: U zult mogelijk rekening moeten houden met bijkomende speling boven het hoofd als de spa over een hellend vlak gerold of langs een korte trap verplaatst moet worden.

Gebruik de bovenstaande informatie om de toegangsvereisten tot uw gewenste locatie te bepalen.

U zult mogelijk een poort, een deel van een hek of andere verplaatsbare obstakels moeten verwijderen om de spa naar zijn installatieplaats te kunnen rollen.

Als de spa van het karretje genomen moet worden om over een muur getild te worden (ofwel omdat de toegang te smal, de dakrand te laag, de hoek te scherp of de trap te steil is) zult u een kraan nodig hebben. Deze situatie komt veel voor.

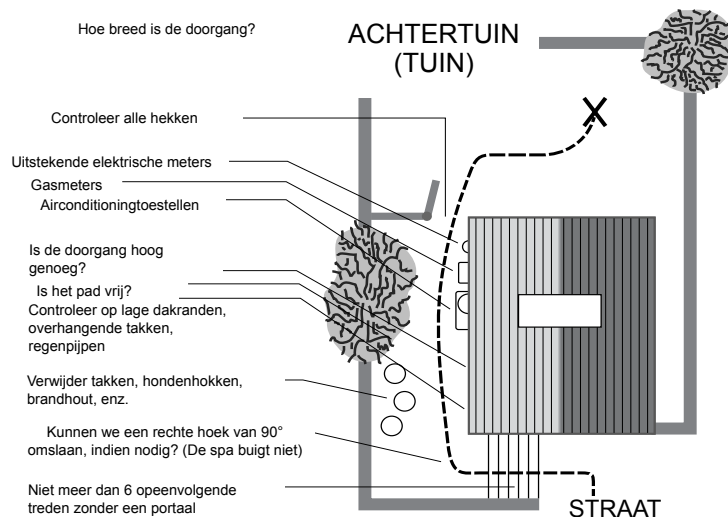
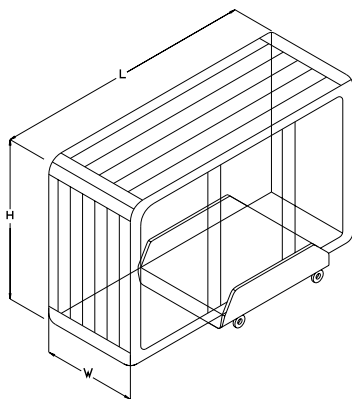

De kraan heeft een op een vrachtwagen geplaatste laadboom die perfect op uw oprit past. Deze moet bediend worden door een bevoegde en verzekerde operator. De kraanoperator zal tegen betaling uw spa over muren, gebouwen of andere constructies tillen en hem zo dicht mogelijk bij de installatieplaats neerzetten. Een bezorging per kraan neemt gemiddeld 60 minuten tijd in beslag.

OPMERKING: Als u voor de levering van uw spa een kraan nodig hebt, zult u mogelijk onmiddellijk na de bezorging deze dienst moeten betalen.

VOORBEREIDING VAN DE BODEM

Uw **HOT SPRING**-spa is ontworpen voor allerlei soorten gewone ondergrond. Hoewel een betonplaat het beste is voor langdurig gebruik* zijn ook andere funderingen aanvaardbaar, op voorwaarde dat voor de levering een waterpas basis gereedgemaakt wordt.

***OPMERKING:** Een versterkt betonnen platform van minstens 10 cm dik (4") is vereist, of bij gebruik van een plankier, zie het **DRAAGVERMOGEN** in het gedeelte **SPECIFICATIES VAN DE SPA** om de vereisten voor uw specifieke spa te bepalen.

INSTALLATIE-OPMERKINGEN:

Als u bij uw spa een verhoging of een prieel koopt, is een solide fundering verplicht. Als u ze op een oppervlak plaatst dat meer dan één niveau heeft, kunnen er problemen ontstaan met hun installatie.

Als eigenaar van een huis is het uw verantwoordelijkheid om een degelijk, waterpas oppervlak voor uw spa te voorzien. Houd er rekening mee dat de meeste leveringsteams niet uitgerust zijn om locaties voor spa's te waterpassen of voor te bereiden.

Als u een betonnen plaat, een bakstenen oppervlak of een houten verhoging wilt laten plaatsen, kan uw **HOT SPRING**-verdeler u wellicht een erkende gekwalificeerde aannemer aanbevelen.

LET OP: Om ervoor te zorgen dat de spa naar behoren werkt en het interne afvoersysteem voor een volledige afvoer zorgt, moet de spa na de installatie waterpas worden gesteld. Uw **HOT SPRING**-leveringsteam kan u helpen om deze procedure uit te voeren.

PRISM (MODEL PSME)

Afmetingen

OPMERKING: Alle afmetingen zijn bij benadering. Meet uw spa op voordat u belangrijke beslissingen neemt over ontwerp of plaatsing.

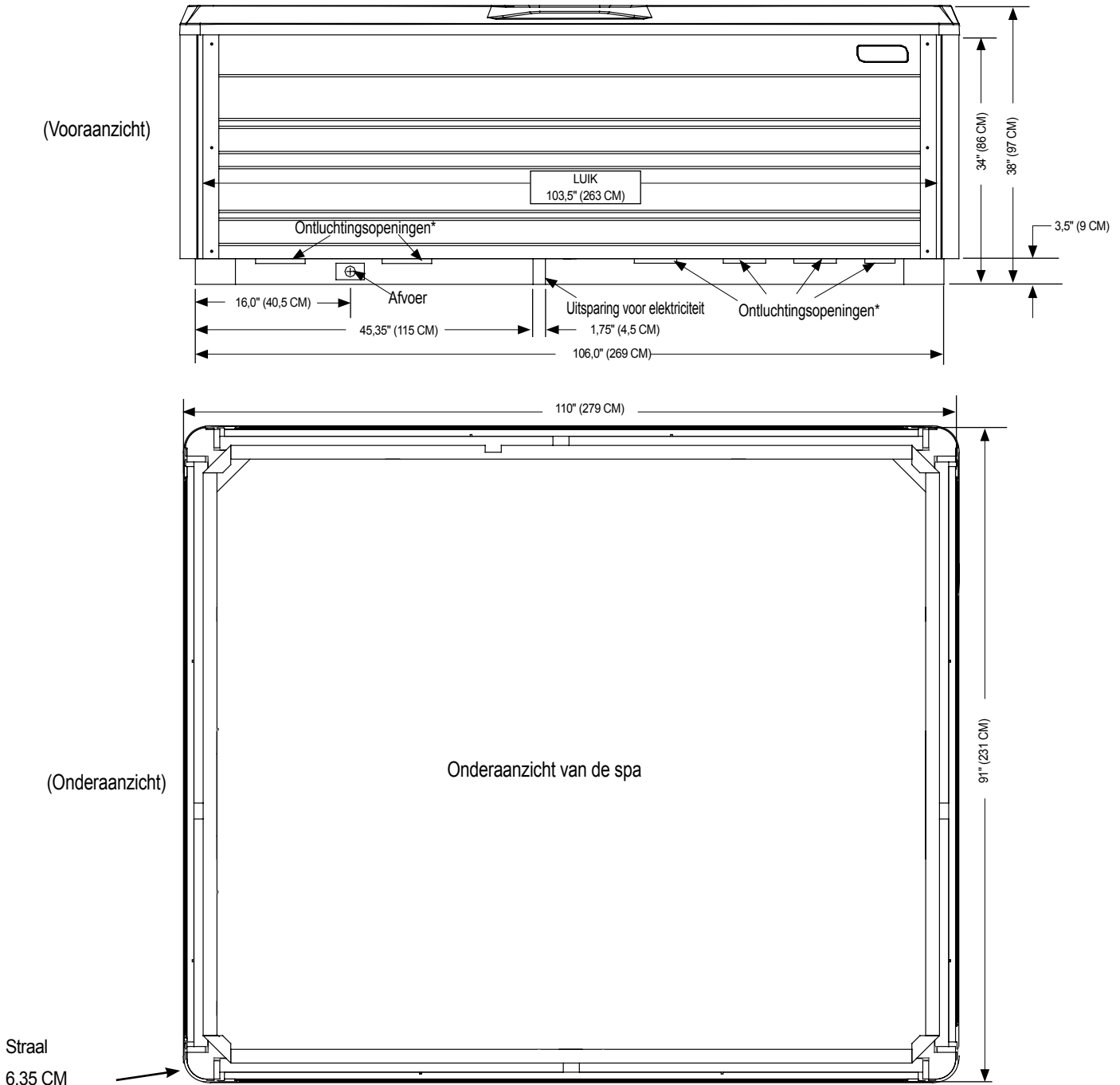

OPMERKING: WATKINS WELLNESS raadt aan dat de **PRISM** geïnstalleerd wordt op een versterkt betonnen platform van minstens 10 cm dik of een structureel sterk plankier dat het op de specificatiekaart van de spa vermelde "draagvermogen" kan dragen.

WAARSCHUWING: De PRISM mag op geen enkele manier van vulstukken voorzien worden.

***Ontluchtingsopeningen niet blokkeren**

PULSE (MODEL PLSE)

Afmetingen

OPMERKING: Alle afmetingen zijn bij benadering. Meet uw spa op voordat u belangrijke beslissingen neemt over ontwerp of plaatsing.

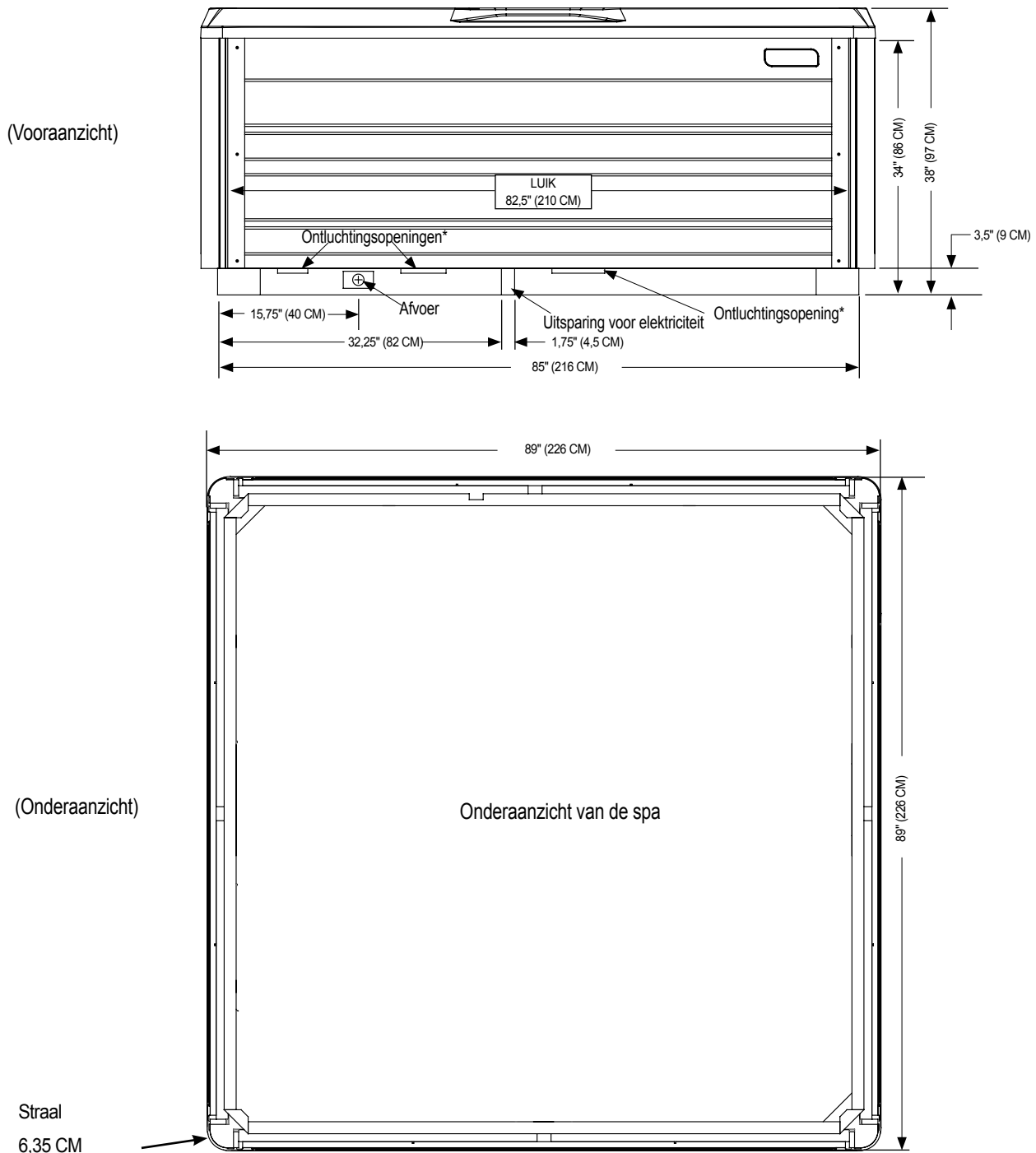

OPMERKING: WATKINS WELLNESS raadt aan dat de PULSE geïnstalleerd wordt op een versterkt betonnen platform van minstens 10 cm dik of een structureel sterk plankier dat het op de specificatiekaart van de spa vermelde "draagvermogen" kan dragen.

WAARSCHUWING: De PULSE mag op geen enkele manier van vulstukken worden voorzien.

*Ontluchtingsopeningen niet blokkeren

FLAIR (MODEL FLRE)

Afmetingen

OPMERKING: Alle afmetingen zijn bij benadering. Meet uw spa op voordat u belangrijke beslissingen neemt over ontwerp of plaatsing.

(Voorraanzicht)

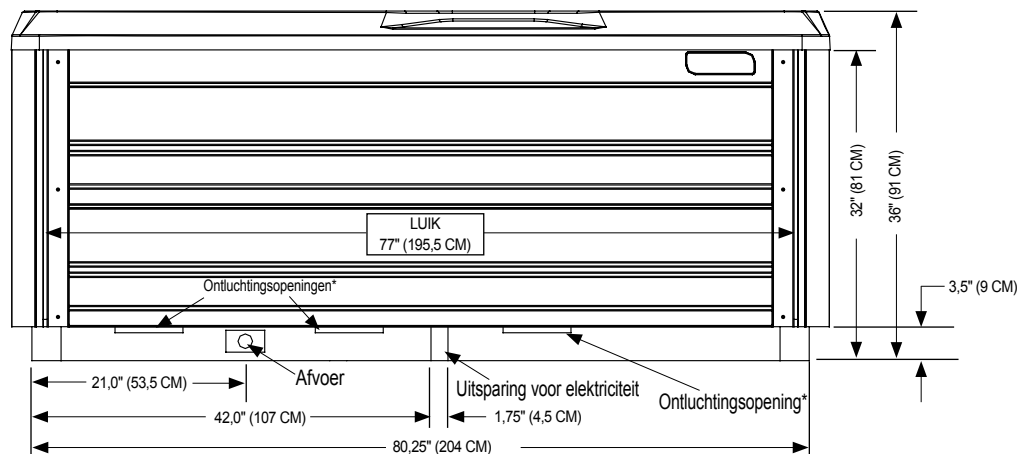

(Onderaanzicht)

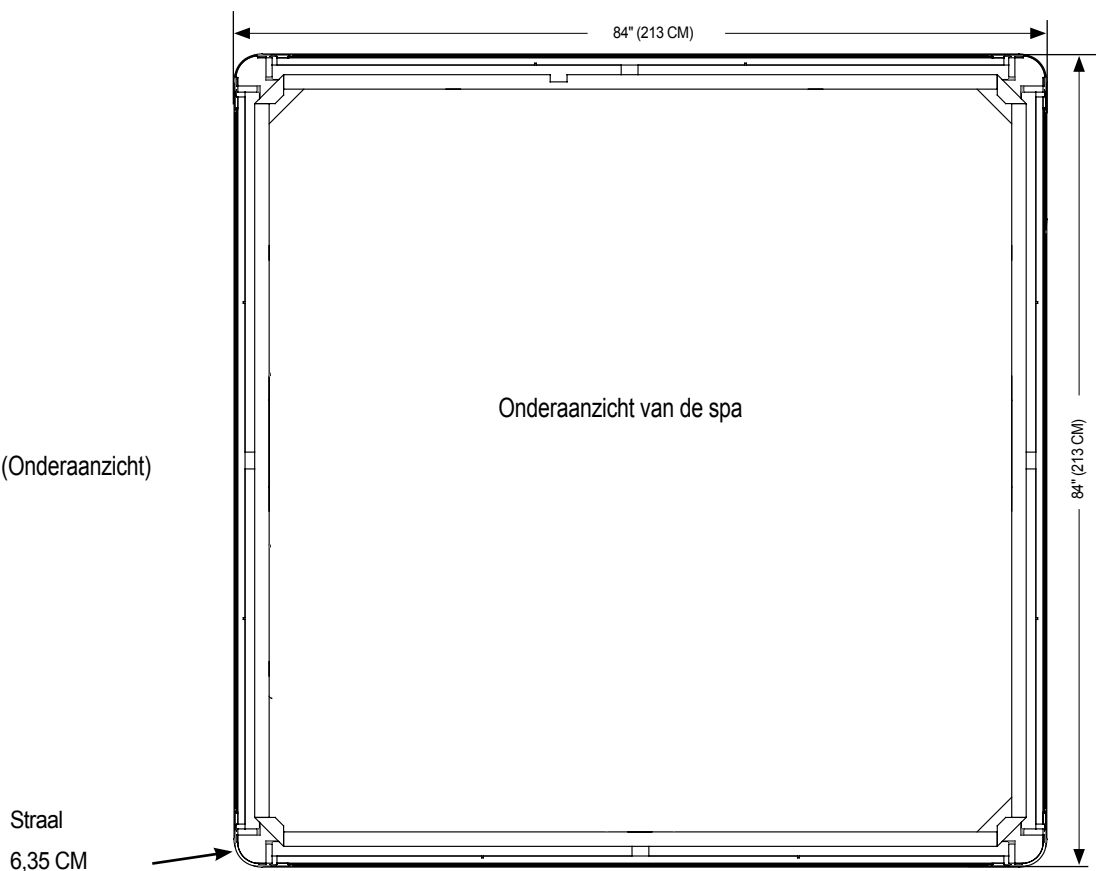

OPMERKING: WATKINS WELLNESS raadt aan dat de FLAIR geïnstalleerd wordt op een versterkt betonnen platform van minstens 10 cm dik of een structureel sterk plankier dat het op de specificatiekaart van de spa vermelde "draagvermogen" kan dragen.

WAARSCHUWING: De FLAIR mag op geen enkele manier van vulstukken worden voorzien.

*Ontluchtingsopeningen niet blokkeren

FLASH (MODEL FSHE)

Afmetingen

OPMERKING: Alle afmetingen zijn bij benadering. Meet uw spa op voordat u belangrijke beslissingen neemt over ontwerp of plaatsing.

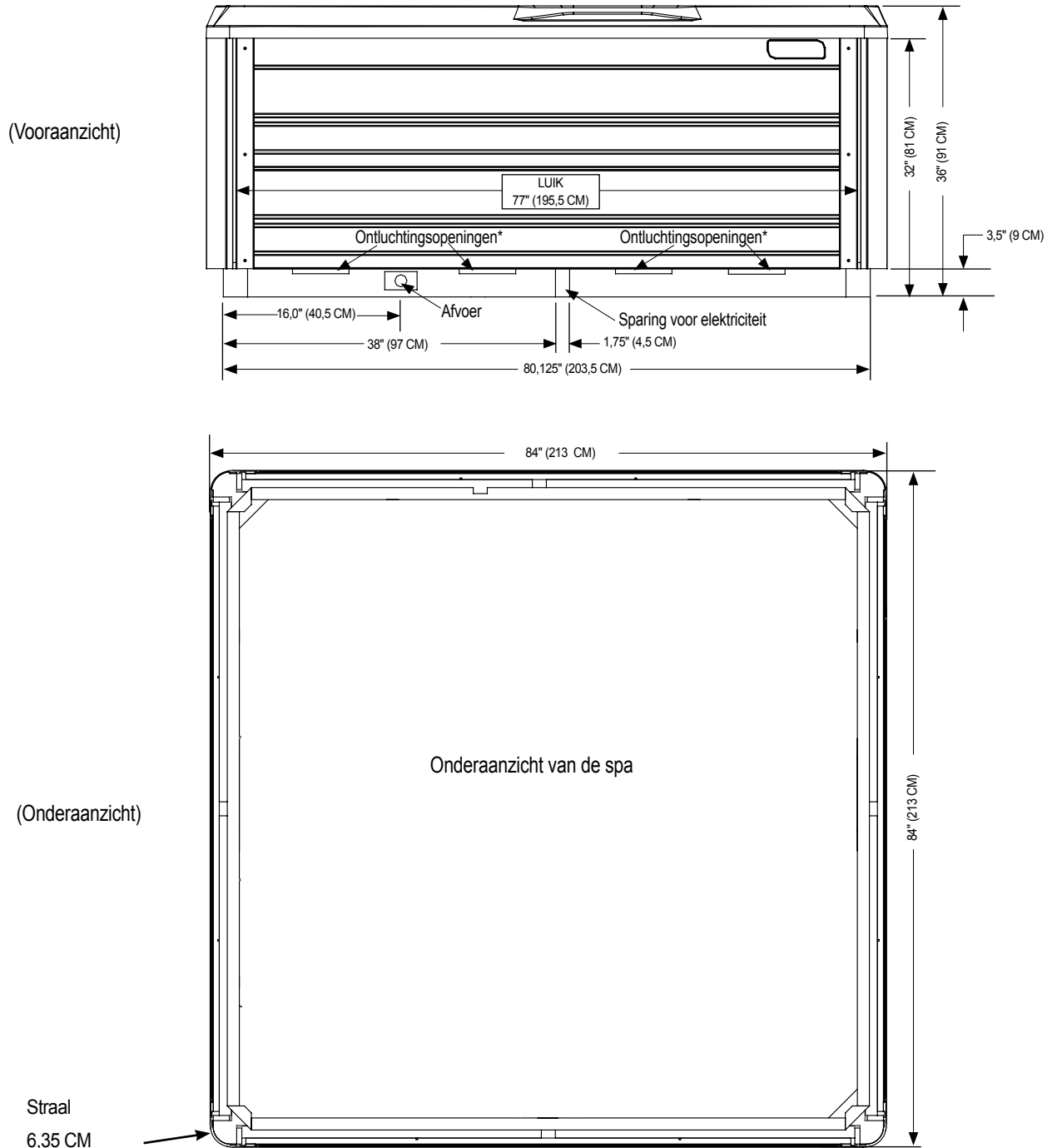

OPMERKING: WATKINS WELLNESS raadt aan dat de **FLASH** geïnstalleerd wordt op een versterkt betonnen platform van minstens 10 cm dik of een structureel sterk plankier dat het op de specificatiekaart van de spa vermelde "draagvermogen" kan dragen.

WAARSCHUWING: De FLASH mag op geen enkele manier van vulstukken worden voorzien.

***Ontluchtingsopeningen niet blokkeren**

BEAM (MODEL BMIIE)

Afmetingen

OPMERKING: Alle afmetingen zijn bij benadering. Meet uw spa op voordat u belangrijke beslissingen neemt over ontwerp of plaatsing.

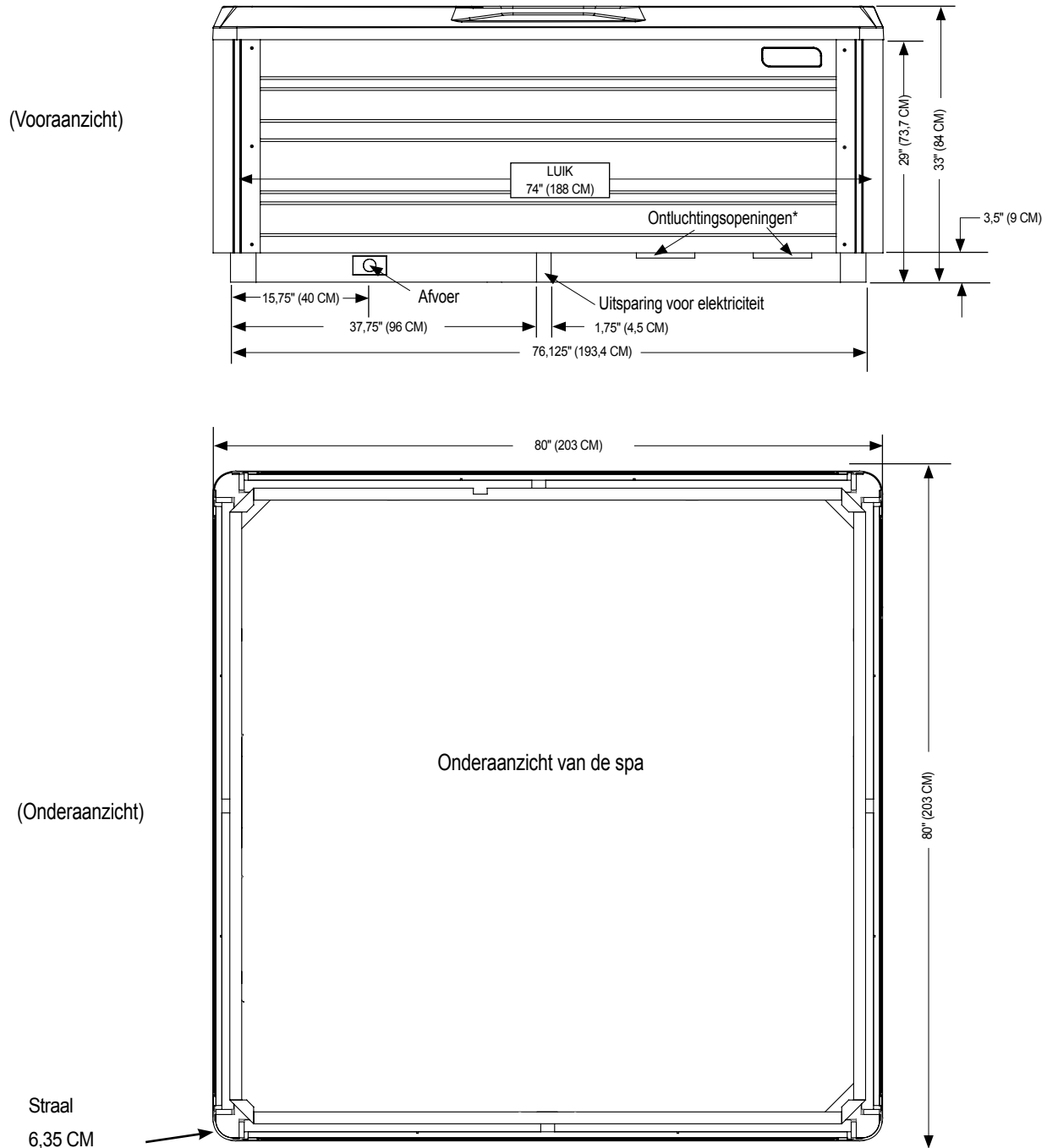

OPMERKING: WATKINS WELLNESS raadt aan dat de BEAM geïnstalleerd wordt op een versterkt betonnen platform van minstens 10 cm dik of een structureel sterk plankier dat het op de specificatiekaart van de spa vermelde "draagvermogen" kan dragen.

WAARSCHUWING: De BEAM mag op geen enkele manier van vulstukken voorzien worden.

*Ontluchtingsopeningen niet blokkeren

STROBE (MODEL STRBE)

Afmetingen

OPMERKING: Alle afmetingen zijn bij benadering. Meet uw spa op voordat u belangrijke beslissingen neemt over ontwerp of plaatsing.

(Vooraanzicht)

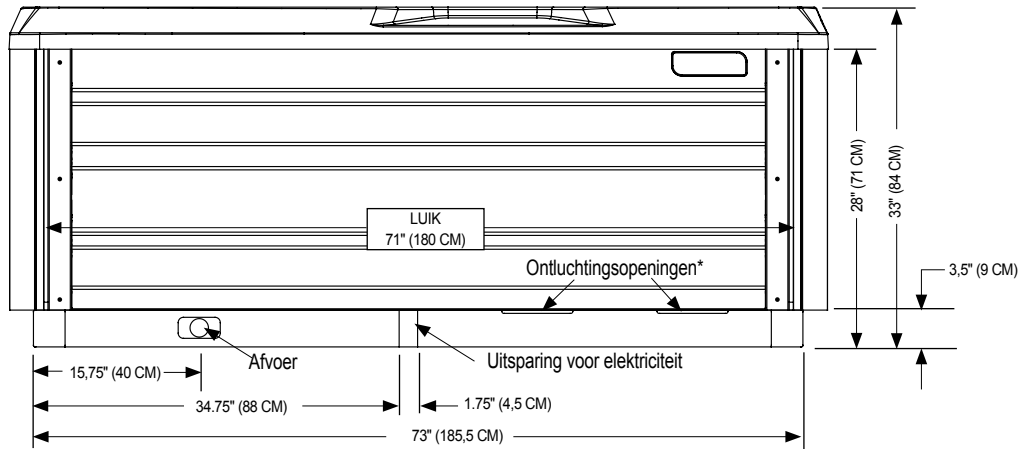

(Onderaanzicht)

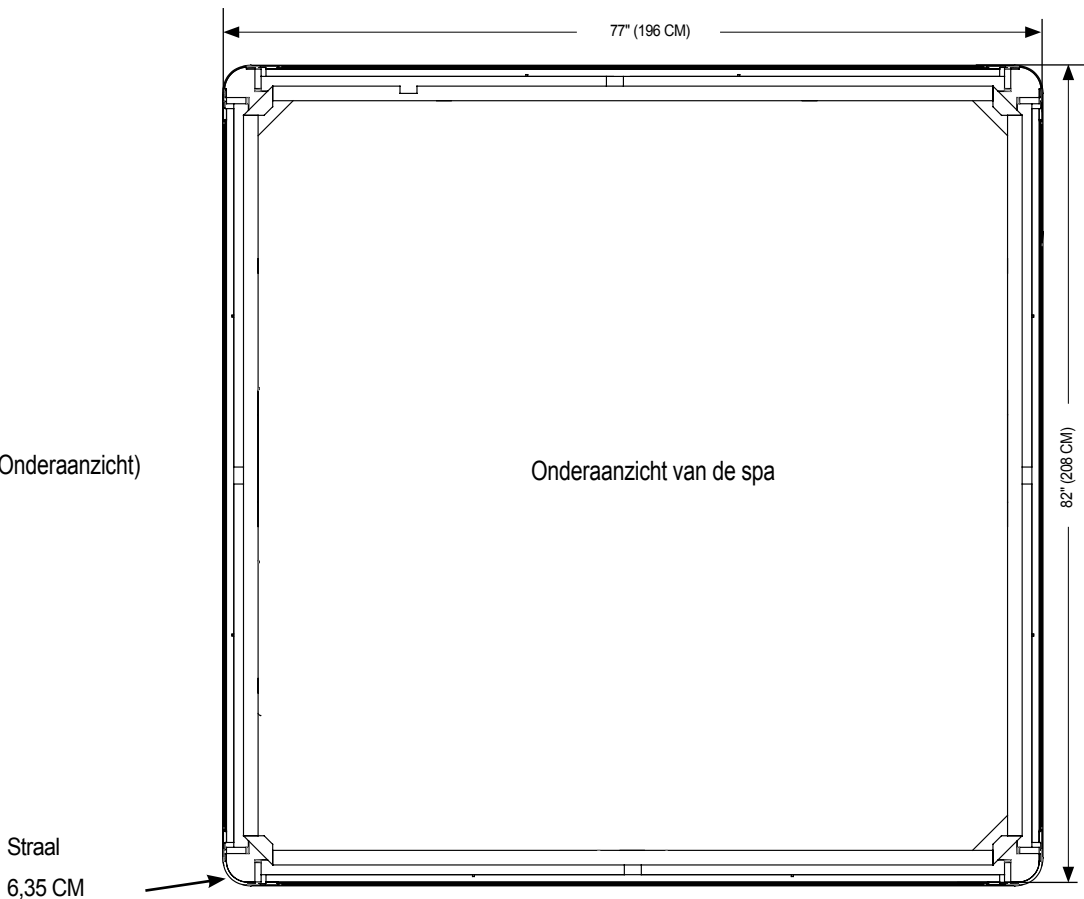

OPMERKING: WATKINS WELLNESS raadt aan dat de **STROBE** geïnstalleerd wordt op een versterkt betonnen platform van minstens 10 cm dik of een structureel sterk plankier dat het op de specificatiekaart van de spa vermelde "draagvermogen" kan dragen.

WAARSCHUWING: De **STROBE** mag op geen enkele manier van vulstukken voorzien worden.

*Ontluchtingsopeningen niet blokkeren

ONDERHOUDSINFORMATIE

ALGEMENE INFORMATIE

Uw **HOT SPRING**-spa is ontworpen voor jarenlang probleemloos gebruik. Zoals bij elk apparaat kunnen er af en toe toch problemen ontstaan die door een bevoegde technicus opgelost moeten worden. Hoewel u eenvoudige ingrepen (bv. het resetten van een aardlekschakelaar of stroomonderbreker, het resetten van de maximaalthermostaat of het vervangen van een lamp) zelf kunt uitvoeren, kunnen dergelijke zaken wijzen op een ernstiger probleem. Voor deze problemen is mogelijk een ervaren technicus nodig. Raadpleeg eerst het deel 'Problemen oplossen' voordat u contact opneemt met een technicus. Bewaar uw aankoopbewijs. Mogelijk hebt u het later nog nodig.

AARDLEKSCHELAAR/ VERLIESTROOMSCHAKELAAR EN MAXIMAALTHERMOSTAAT

Als de spa niet functioneert, moet u eerst de stroomtoevoer controleren.

Controleer de stroomonderbrekers in de aansluitkast. Als de verliesstroomschakelaar doorgeslagen is, moet u deze resetten. Als dat niet lukt, kan dit wijzen op een aardfout (kortsluiting) binnen de elektrische componenten. Laat het systeem volledig nazien door een erkende technicus.

Als u bij een controle merkt dat de stroomtoevoer niet door de verliesstroomschakelaar werd verbroken, controleert u in de zekeringkast in uw huis of de stroom onderbroken werd door de hoofdzekering van de stroomkring waarop de spa aangesloten is. Als dit het geval is, wijst dit op een overbelasting van de stroomkring of een aardfout tussen de zekeringkast en de contactdoos waarop de spa aangesloten is. Neem contact op met een erkende elektricien.

Als u bij een controle van de zekeringkast in uw huis en de aardlekschakelaars van de spa niets abnormaals vaststelt, controleert u de maximaalthermostaat. Om de maximaalthermostaat te controleren schakelt u de stroomtoevoer naar de spa gedurende 30 seconden uit. Hierdoor wordt de maximaalthermostaat automatisch gereset als hij geactiveerd werd. Als de spa start zodra u de stroom opnieuw inschakelt, wijst dit op een verminderde waterstroom door het verwarmingssysteem. Als de thermische beveiliging geactiveerd wordt, is dit doorgaans het gevolg van een of meer van de volgende problemen: 1) verstopte filterpatro(o)n(en), 2) verstopte leiding(en), 3) een niet functionerende warmtecirculatiepomp, 4) spa laten leeglopen zonder eerst de stroomtoevoer naar de spa uit te schakelen, of 5) een luchtbel in de leidingen. (Als de maximaalthermostaat ingeschakeld werd, knippert het Power-lampje op het controlepaneel van de spa.)

Als de spa niet functioneert nadat de verliesstroomschakelaar uitgeschakeld en gereset werd of nadat de maximaalthermostaat gereset werd, roep dan de hulp in van een erkende technicus. Raadpleeg het deel 'Verwarming' als de spa werkt maar het water niet verwarmd wordt of raadpleeg de Probleemoplossingsgids voor meer onderhoudsinformatie.

NO-FAULT-VERWARMING EN GEÏNTEGREERDE DRUKSCHAKELAAR

WATKINS WELLNESS waarborgt zonder enig voorbehoud het **NO-FAULT**-verwarmingselement tegen elk defect dat vervanging zou vereisen. De looptijd van deze garantie is dezelfde als de looptijd van de bovenvermelde garantie op onderdelen. Deze garantie

is onvoorwaardelijk, op voorwaarde dat het onderdeel niet goed functioneerde in het spa-systeem. Dit betekent dat elke voorwaarde die normaal de beperkte garantie zou tenietdoen, zoals schade veroorzaakt door de chemische eigenschappen van water, niet geldt voor het **NO-FAULT**-verwarmingselement.

Belangrijk: de **NO-FAULT**-verwarming wordt beschermd door zowel de maximaalthermostaat als de geïntegreerde drukschakelaar. In het vorige deel zijn de oorzaken voor het uitschakelen van de maximaalthermostaat van de verwarming beschreven.

Als het water niet wordt verwarmd, de rode en groene lampjes knipperen, maar de pomp en de verlichting werken, is het mogelijk dat de drukschakelaar geopend is. Een geopende drukschakelaar is normaliter het gevolg van een of meer van de volgende problemen:

1. Een verstopt filterpatroon
2. Verstopping in het leidingwerk van het systeem
3. U hebt de stroom niet afgesloten voordat u de spa liet leeglopen
4. Luchtbel in het leidingwerk

Als het probleem eenmaal vastgesteld en opgelost is, zal de drukschakelaar weer sluiten, waardoor de verwarming in werking treedt.

SILENT FLO 5000-CIRCULATIEPOMP EN THERMISCHE BEVEILIGING VAN DE CIRCULATIEPOMP

De **HOT SPRING Silent Flo 5000**-circulatiepomp is een watergekoelde, zuinige, geluidsarme pomp die uitsluitend bestemd is om het water continu te filteren. Aangezien de **SILENT FLO 5000**-pomp watergekoeld is, heeft deze pomp een thermische beveiliging om te verhinderen dat ze oververhit raakt wanneer er geen water door stroomt.

U kunt de thermische beveiliging van de circulatiepomp resetten door de stroomtoevoer naar de spa te onderbreken en de pomp te laten afkoelen.

Als de thermische beveiliging geactiveerd wordt, is dit doorgaans het gevolg van een of meer van de volgende problemen: 1) verstopte filterpatro(o)n(en), 2) verstopte leiding(en), 3) spa laten leeglopen zonder eerst de stroomtoevoer naar de spa uit te schakelen, of 4) een luchtbel in de leidingen. Zodra het probleem vastgesteld en opgelost is, kunt u de thermische beveiliging van de pomp resetten, waarna de pomp weer normaal kan functioneren.

DIVERSE ONDERHOUDSINFORMATIE

De regel- en maximaalthermostaten zijn uitgerust met elektronische sensors die met de leidingen van de spa verbonden zijn. Let erop dat de draden die de sensoren verbinden met de thermostaten in de schakelkast nooit doorgesneden of geknikt worden.

De jetpomp is uitgerust met een thermische beveiliging die bedoeld is om de pomp te beschermen tegen oververhitting. Als de pomp zichzelf uitschakelt in een oudere spa, kan dit wijzen op defecte pompmotorlagere. Als de pomp zichzelf uitschakelt in een nieuwe spa, is dit meestal het gevolg van een of meer van de volgende factoren:

- Thermische overbelasting: Hoewel ze in massa geproduceerd worden, zijn niet alle thermische beveiligingen identiek. Sommigen zijn gevoeliger dan anderen en schakelen de pomp bij lagere temperaturen uit.
- Hoge temperatuur: Alle pompen op **HOT SPRING**-spa's hebben een schoepenrad dat de warmte van de pompmotor uit het technisch compartiment afvoert en opnieuw naar het spa-water leidt. Als de ventilatie-opening geblokkeerd is door metselwerk, gras of puin, kan de jetpomp oververhit raken. Laat in dit geval de pompmotor afkoelen en maak de ventilatieopening vrij. Daarna kunt u de jetpomp opnieuw starten.

- Wrijving: Soms zitten bewegende delen van een nieuwe pomp nog vrij vast, zodat er wrijvingswarmte ontstaat. Na een normale inlooperperiode zal de pomp minder warmte produceren.
- Slechte bedrading: Als de spa via een verlengsnoer aangesloten is en/of als de bedrading van de huisinstallatie niet zwaar genoeg is, zal de pomp te weinig spanning krijgen en is het mogelijk dat ze bijgevolg meer ampèrage trekt en meer warmte produceert.
- Als de pomp wegens oververhitting uitgeschakeld wordt, moet u ervoor zorgen dat het technisch compartiment voldoende geventileerd wordt. Dek de ventilatie-opening aan de onderzijde niet af. Als de jetcamp na een korte gebruiksduur van de spa telkens opnieuw uitgeschakeld wordt, dient u contact op te nemen met een bevoegde technicus.

GARANTIEBEPERKINGEN

De beperkte garantie vervalt als de **HOT SPRING**-spa verkeerd geïnstalleerd is, gewijzigd wordt of verkeerd of oneigenlijk gebruikt wordt of indien de spa door iemand anders dan een erkende vertegenwoordiger van **Watkins Wellness** gerepareerd wordt. Onder wijziging wordt verstaan: elke verandering aan onderdelen, leidingen of het elektrisch systeem, of de toevoeging van een niet-goedgekeurd ontsmettings- of waterzuiveringssysteem of verwarmingssysteem, die bijdraagt tot het defect van een onderdeel of een eenheid of die de veilige werking in het gedrang brengt. Met verkeerd gebruik en oneigenlijk gebruik wordt bedoeld: elke bediening of elk gebruik van de spa op een andere wijze dan beschreven in de gedrukte instructies van **WATKINS WELLNESS** of het gebruik van de spa voor een andere toepassing dan deze waarvoor de spa ontworpen is, meer in het bijzonder: gebruik van de spa anders dan voor privé-doeleinden; schade veroorzaakt door het in bedrijf stellen* van de spa bij een watertemperatuur lager dan 1,5°C of hoger dan 49°C; schade veroorzaakt door een vervuild, verstopt of verkalkt filterpatroon; schade aan het oppervlak van de spa veroorzaakt door het gebruik van trichloor, BCDMH, verkeerd gebruik van chemische tabletten in een drijvende dispenser, zuur of andere spa-chemicaliën of spa-ontsmettingsmiddelen die niet door **WATKINS WELLNESS** worden aanbevolen; schade veroorzaakt doordat niet-opgeloste spa-ontsmettingsmiddelen op het oppervlak van de spa achtergebleven zijn (geen enkele afwerkingslaag is hiertegen bestand); schade aan componenten of het oppervlak van de spa die veroorzaakt is door verkeerd onderhoud van het water; en schade aan het oppervlak van de spa die ontstaan is doordat de afdekking niet over de lege of gevulde spa werd geplaatst terwijl de spa aan direct zonlicht werd blootgesteld (hierdoor kan vervorming van de spa optreden). Dit alles wordt beschouwd als verkeerd of oneigenlijk gebruik, waardoor de garantie kan komen te vervallen.

Natuurverschijnselen en schade veroorzaakt door dieren, knaagdieren en insecten worden beschouwd als misbruik en worden niet door deze garantie gedekt.

*Werking van de spa betekent niet het 'gebruik' van de spa!

WATKINS WELLNESS raadt aan om de spa niet te gebruiken als de watertemperatuur buiten het temperatuurbereik van het controlepaneel van de spa ligt.

DISCLAIMERS

WATKINS WELLNESS is niet aansprakelijk voor gebruiksderiving van de **HOT SPRING**-spa of voor andere incidentele schade, gevolgschade, bijzondere schade, indirecte schade of de kosten en schadevergoedingen die hieruit voortvloeien, inclusief maar niet beperkt tot het verwijderen van een vaste vloer of andere vaste inrichtingen of de noodzaak om een kraan te gebruiken. De geldigheidsduur van een impliciete garantie is gelijk aan de duur van de toepasselijke bovenvermelde beperkte garantie. Sommige landen staan niet toe dat de duur van een impliciete garantie beperkt wordt. In geen geval kan **WATKINS WELLNESS** of een van zijn vertegenwoordigers aansprakelijk gesteld worden voor verwondingen of materiële schade, ongeacht wat de oorzaak is.

Sommige landen staan niet toe dat incidentele schade of gevolgschade uitgesloten of beperkt wordt, wat betekent dat de bovenvermelde beperkingen mogelijk niet op u van toepassing zijn.

KLANTENDIENST

Als u vragen hebt over de installatie, de bediening of het onderhoud van uw **HOT SPRING**-spa en u in deze handleiding geen antwoord vindt, kunt u contact opnemen met uw **HOT SPRING**-verdelers.

PROBLEMEN OPLOSSEN

Als er zich een probleem voordoet met uw spa, aarzel dan niet om contact op te nemen met uw erkende **HOTSPRING**-verdelers. Op de volgende pagina vindt u enkele tips om u te helpen een diagnose te stellen en de meest voorkomende oorzaken van problemen desgewenst zelf op te lossen.

PROBLEMEN OPLOSSEN

Als er zich een probleem voordoet met uw spa, aarzel dan niet om contact op te nemen met uw erkende **HOT SPRING** -verdelers. Hier volgen enkele tips om u te helpen een diagnose te stellen en de meest voorkomende oorzaken van problemen desgewenst zelf op te lossen.

GIDS VOOR HET OPLOSSEN VAN ALGEMENE BEDIENINGSPROBLEMEN		
Probleem	Mogelijke oorzaken	Oplossingen
Spa werkt niet	<ul style="list-style-type: none"> Stroomstoring De aardlekschakelaar werd uitgeschakeld De maximaalthermostaat van de verwarming werd geactiveerd De spa-vergrendeling is ingeschakeld 	<ul style="list-style-type: none"> Controleer de stroomtoevoer Reset de aardlekschakelaar. Neem contact op met de serviceafdeling als u de aardlekschakelaar niet kunt resetten. Schakel de stroomtoevoer naar de spa minstens dertig seconden uit om de maximaalthermostaat van de verwarming te resetten. Als hij niet wil resetten, controleer dan of er filters verstopt zijn. Raadpleeg de serviceafdeling als de thermostaat opnieuw wordt geactiveerd. Schakel de spa-vergrendeling uit
De spa verwarmt niet; de jets en verlichting werken wel.	<ul style="list-style-type: none"> Geïntegreerde drukschakelaar staat open Thermische beveiliging van de circulatiepomp werd ingeschakeld 	<ul style="list-style-type: none"> Controleer of er filters verstopt zijn. De geïntegreerde drukschakelaar zal gereset worden wanneer het water weer door de verwarming stroomt. Neem contact op met de serviceafdeling als de drukschakelaar regelmatig wordt geactiveerd. Controleer op verstopte filters of luchtballen in de leidingen. Schakel de stroomtoevoer naar de spa uit en laat de circulatiepomp afkoelen. Nadat de circulatiepomp afgekoeld en de stroomtoevoer hersteld is, wordt de thermische beveiliging van de pomp gereset. Raadpleeg de serviceafdeling als de thermische beveiliging van de circulatiepomp regelmatig geactiveerd wordt.
Zwakke of onregelmatige jets	<ul style="list-style-type: none"> Het waterniveau in de spa is te laag De filters zijn verstopt De COMFORT CONTROL-hendel is gesloten 	<ul style="list-style-type: none"> Voeg water toe Maak de filters schoon Open de COMFORT CONTROL-hendel
Verlichting werkt niet	<ul style="list-style-type: none"> De spa-vergrendeling is ingeschakeld De bedrading of de montage van de verlichting is onjuist 	<ul style="list-style-type: none"> Schakel de vergrendeling van de spa uit Vervang de verlichtingsunit
Ready-lampje knippert	<ul style="list-style-type: none"> Probleem met de temperatuursensor 	<ul style="list-style-type: none"> Schakel de stroom gedurende minstens 30 seconden uit. Raadpleeg de serviceafdeling als het lampje blijft knipperen.

GIDS VOOR HET OPLOSSEN VAN DE DOOR HET LOGOLAMPJE AANGEGEVEN PROBLEMEN					
WAARSCHUWING	POWER	READY	STATUS	TOESTAND VAN DE SPA / ACTIE	LCD-bericht
De spa is gereed	Blauwe lampje aan	Groene lampje aan	Groene lampje aan	Temperatuur niet binnen het bereik van +/- 1°C, verwarming beschikbaar, zoutsysteem werkt*	
De spa is niet gereed	Blauwe lampje aan	OFF (uit)	Groene lampje aan	Temperatuur niet binnen het bereik van +/- 1°C, verwarming beschikbaar, zoutsysteem werkt*	
Controleer het zoutsysteem	Blauwe lampje aan	Groene lampje aan/uit	Gele lampje aan	Herinneringen van het zoutsysteem. Het zoutsysteem blijft werken*	(op scherm van zoutsysteem)
Waarschuwingen van het zoutsysteem - offline	Blauwe lampje aan	Groene lampje aan/uit	Gele lampje knippert	Zoutsysteem heeft storing of offline/werkt niet (laag/hog zoutgehalte, storing in het zoutsysteem)*	(op scherm van zoutsysteem)
Geen fout in de stroom Fout in druksch.	Blauwe lampje aan	Groene lampje aan/uit	Gele lampje knippert	Verwarming uit – Controlepaneel => controleer en reinig filter, => bel onderhoudsdienst indien nodig	E2: GEEN FILTER VOOR CONTROLE VAN STROOM
Storing in de Cool Zone - enkel verwarming	Blauwe lampje aan	Groene lampje aan/uit	Gele lampje knippert	Cool Zone gedetecteerd, maar rapporteert interne storing. Spa maakt enkel gebruik van eigen verwarming* => raadpleeg een servicemonteur	E4: STORING IN DE RANDAPPARATUUR
Storing in de accessoires	Blauwe lampje aan	Groene lampje aan/uit	Gele lampje knippert	De accessoires worden uitgeschakeld, storing gedetecteerd. Geen zoutsysteem, geen muziek, geen verlichting => raadpleeg een servicemonteur	E11-16: COOLZONE OFFLINE
Veiligheidsmodus	Rode lampje KNIPPERT	Rode lampje KNIPPERT	Rode lampje KNIPPERT	Storing in maximaalthermostaat, storing in verwarmingselement, interne storing gedetecteerd (verwarmingselement, jets uit, circulatie aan) => raadpleeg een servicemonteur	(Scherm veiligheidsmodus)
Storing in controlesensor	Blauwe lampje aan	OFF (uit)	Rode lampje KNIPPERT	Verwarming uit => raadpleeg een servicemonteur	E5: STORING IN DE SENSOR
Storing in de stroom voor de verwarming	OFF (uit)	Groene lampje aan/uit	Gele lampje knippert	Verwarming uit - geen stroom gedetecteerd => raadpleeg een servicemonteur	E6: GEEN STROOM VOOR DE VERWARMING
Storing in de logo-communicatie	Witte lampje	Witte lampje	Witte lampje	Indien storing in de logo-communicatie. <i>Spa-status onbekend!</i> Raadpleeg een servicemonteur	
Opstarten	Rode lampje Groene lampje Blauwe lampje Witte lampje	Rode lampje Groene lampje Blauwe lampje Witte lampje	Rode lampje Groene lampje Blauwe lampje Witte lampje	Doorloopt de kleurenreeks Rood-Groen-Blauw-Wit bij opstart.	

*Status wordt enkel weergegeven indien het accessoire is geïnstalleerd

GIDS VOOR HET OPLOSSEN VAN PROBLEMEN MET HET WATERONDERHOUD

Probleem	Mogelijke oorzaken	Oplossingen
Troebel water	<ul style="list-style-type: none"> Vervuilde filters Te veel oliën/organische stoffen Onvoldoende/onjuiste ontsmetting Zwevende deeltjes/organische stoffen Te vaak gebruikt of oud water 	<ul style="list-style-type: none"> Maak de filters schoon Geef de spa een schokbehandeling met ontsmettingsmiddel Voeg ontsmettingsmiddel toe Pas de pH en/of de alkaliteit aan tot het aanbevolen niveau Schakel de jetpomp(en) in en reinig de filters Laat uw spa leeglopen en vul hem weer bij
Abnormale geur	<ul style="list-style-type: none"> Te veel organische stoffen in het water Onvoldoende/onjuiste ontsmetting Te lage pH 	<ul style="list-style-type: none"> Geef de spa een schokbehandeling met ontsmettingsmiddel Voeg ontsmettingsmiddel toe Pas de pH aan tot de aanbevolen waarde
Chloorgeur	<ul style="list-style-type: none"> Te veel chloramine in het water Te lage pH 	<ul style="list-style-type: none"> Geef de spa een schokbehandeling met ontsmettingsmiddel Pas de pH aan tot de aanbevolen waarde
Muffe geur	<ul style="list-style-type: none"> Bacterie- of algengroei 	<ul style="list-style-type: none"> Geef de spa een schokbehandeling met ontsmettingsmiddel – Als het probleem zichtbaar is of niet verdwijnt, laat u de spa leeglopen, reinigt u de spa en vult u hem opnieuw.
Afzetting organische stoffen/vuilring rond bad	<ul style="list-style-type: none"> Olie- en vuilafzetting 	<ul style="list-style-type: none"> Wrijf het vuil weg met een schone doek – in geval van hardnekkig vuil laat u de spa leeglopen, reinigt u de spa met een reinigingsproduct voor oppervlakken en vult u de spa opnieuw
Algengroei	<ul style="list-style-type: none"> Te hoge pH Te lage concentratie aan ontsmettingsmiddel 	<ul style="list-style-type: none"> Geef de spa een schokbehandeling met ontsmettingsmiddel en pas de pH aan Geef de spa een schokbehandeling met ontsmettingsmiddel en houd de concentratie ontsmettingsmiddel binnen het aanbevolen bereik
Oogirritatie	<ul style="list-style-type: none"> Te lage pH Te lage concentratie aan ontsmettingsmiddel 	<ul style="list-style-type: none"> Pas de pH aan Geef de spa een schokbehandeling met ontsmettingsmiddel en houd de concentratie ontsmettingsmiddel binnen het aanbevolen bereik
Huidirritatie/uitslag	<ul style="list-style-type: none"> Onhygiënisch water Concentratie vrije chloor boven 3 ppm 	<ul style="list-style-type: none"> Geef de spa een schokbehandeling met ontsmettingsmiddel en houd de concentratie ontsmettingsmiddel binnen het aanbevolen bereik Zorg ervoor dat het chloorgehalte daalt tot onder 3 ppm voor u de spa gebruikt
Roestvlekken	<ul style="list-style-type: none"> Totale alkaliteit en/of pH te laag Hoge concentratie aan ijzer of koper in bronwater 	<ul style="list-style-type: none"> Pas de totale alkaliteit en/of de pH aan Gebruik een metaalafzettingsremmer
Kalkaanslag	<ul style="list-style-type: none"> Hoog calciumgehalte in het water – totale alkaliteit en pH te hoog 	<ul style="list-style-type: none"> Pas de totale alkaliteit en pH aan – als de aanslag verwijderd moet worden laat u de spa leeglopen, schrobt u de aanslag weg, vult u de spa opnieuw en brengt u het water in evenwicht

SPECIFICATIES VAN DE SPA

Spa-model	Oppervlak	Hoogte	Effectief filtergebied	Verwarming (Watt)	Water-inhoud	Leeg gewicht	Gewicht gevuld*	Draagvermogen*	Elektrische vereisten
De PRISM (Model PSME) biedt plaats aan 8 volwassenen	2,79 m x 2,31 m 9'2" x 7'7"	97 cm 38"	14 m ² 150 ft ²	1500	1990 liter 525 gallons	540 kg 1190 lbs	3085 kg 6795 lbs	575 kg/m ² 120 lb/ft ²	220 - 240 volt, 16 & 25 amp ¹ Eenfasig geaarde groep met verliesstroomschakelaar ²
De PULSE (Model PLSE) biedt plaats aan 7 volwassenen	2,26 m x 2,26 m 7'5" x 7'5"	97 cm 38"	9 m ² 100 ft ²	1500	1685 liter 445 gallons	460 kg 1015 lbs	2700 kg 5950 lbs	635 kg/m ² 130 lb/ft ²	220 - 240 volt, 20 amp ¹ Eenfasig geaarde groep met verliesstroomschakelaar ²
De FLAIR (Model FLRE) biedt plaats aan 6 volwassenen	2,13 m x 2,13 m 7'0" x 7'0"	91 cm 36"	9 m ² 100 ft ²	1500	1270 liter 335 gallons	400 kg 875 lbs	2140 kg 4720 lbs	575 kg/m ² 120 lb/ft ²	220 - 240 volt, 16 amp ¹ Eenfasig geaarde groep met verliesstroomschakelaar ²
De FLASH (Model FSHE) biedt plaats aan 7 volwassenen	2,13 m x 2,13 m 7'0" x 7'0"	91 cm 36"	9 m ² 100 ft ²	1500	1365 liter 360 gallons	385 kg 845 lbs	2300 kg 5070 lbs	610 kg/m ² 125 lb/ft ²	220 - 240 volt, 16 amp ¹ Eenfasig geaarde groep met verliesstroomschakelaar ²
De BEAM (Model BMIE) biedt plaats aan 4 volwassenen	2,03 m x 2,03 m 6'8" x 6'8"	84 cm 33"	9 m ² 100 ft ²	1500	1115 liter 295 gallons	320 kg 700 pond	1750 kg 3860 lbs	540 kg/m ² 110 lb/ft ²	220 - 240 volt, 16 amp ¹ Eenfasig geaarde groep met verliesstroomschakelaar ²
De STROBE (Model STRBE) biedt plaats aan 4 volwassenen	1,96 m x 2,08 m 6'5" x 6'10"	84 cm 33"	9 m ² 100 ft ²	1500	1020 liter 270 gallons	375 kg 830 lbs	1,715 kg 3780 lbs	515 kg/m ² 105 lb/ft ²	220 - 240 volt, 16 amp ¹ Eenfasig geaarde groep met verliesstroomschakelaar ²

1 De nominale stroom (amp) kan variëren naargelang het land. Neem contact op met uw **HOT SPRING**-verdelers voor informatie die specifiek op het model van uw spa van toepassing is.

2 De verliesstroomschakelaar wordt ook wel ELCB (lekstroombeveiliging) of RCD (hoofduitschakelaar) genoemd.

OPGELET: WATKINS WELLNESS raadt aan een bouwkundig ingenieur of aannemer te raadplegen als u de spa op een verhoging wilt installeren.

* **OPMERKING:** Het gewicht van de gebruikers is meegerekend in het 'Gewicht gevuld' en het 'Draagvermogen' van de spa (uitgaande van een gemiddeld gewicht van 80 kg per persoon).



Deze handleiding bevat informatie over de installatie, de bediening, het onderhoud en het nazicht van de volgende **HOT SPRING LIMELIGHT**-spa-modellen van 2023:

MODELLEN	DATUM VAN INWERKINGTREDING
PRISM (MODEL PSME)	9/22
PULSE (MODEL PLSE)	9/22
FLAIR (MODEL FLRE)	9/22
FLASH (MODEL FSHE)	9/22
BEAM (MODELS BMIIE)	9/22
STROBE (MODELLEN STBE)	9/22

©2022 **WATKINS WELLNESS** Alle rechten voorbehouden. Hot Spring en Limelight zijn handelsmerken van **WATKINS WELLNESS**, geregistreerd in de Verenigde Staten, Canada, CTM en andere landen. BaquaSpa is een handelsmerk van Arch UK Biocides Limited.



WatkinsWellness
Feel good. Live well.



**Vista, Californië
Verenigde Staten**

hotspring.com

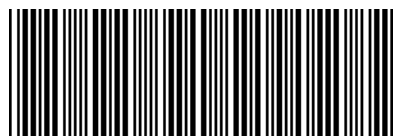

303760.23

303760.23NLA (9/22)